

DAIKIN

Betjeningsvejledning

FTXG25EV1BW/BS
FTXG35EV1BW/BS
CTXG50EV1BW/BS

Varmepumpe

Vægmodel
"Design udgaven"

**LÆS FØR BETJENING**

Delenes betegnelse.....	1
Forberedelse før drift.....	2

DRIFT

Drift af AUTO · TØRRE · KØLE · VARME · VENTILERE.....	4
Justering af luftstrømmens retning.....	5
POWERFUL-drift.....	6
INTELLIGENT EYE-drift.....	7
UDENDØRSENHED støjsvag drift.....	7
TIMER-drift.....	8
Brug af ON-TIMER drift.....	8
UDENDØRSENHED støjsvag drift.....	9

VEDLIGEHOLDELSE

Vedligeholdelse og rengøring.....	9
-----------------------------------	---

FEJLFINDING

Fejlfinding.....	11
Sikkerhedsforanstaltninger.....	13

■ Indendørsenhed

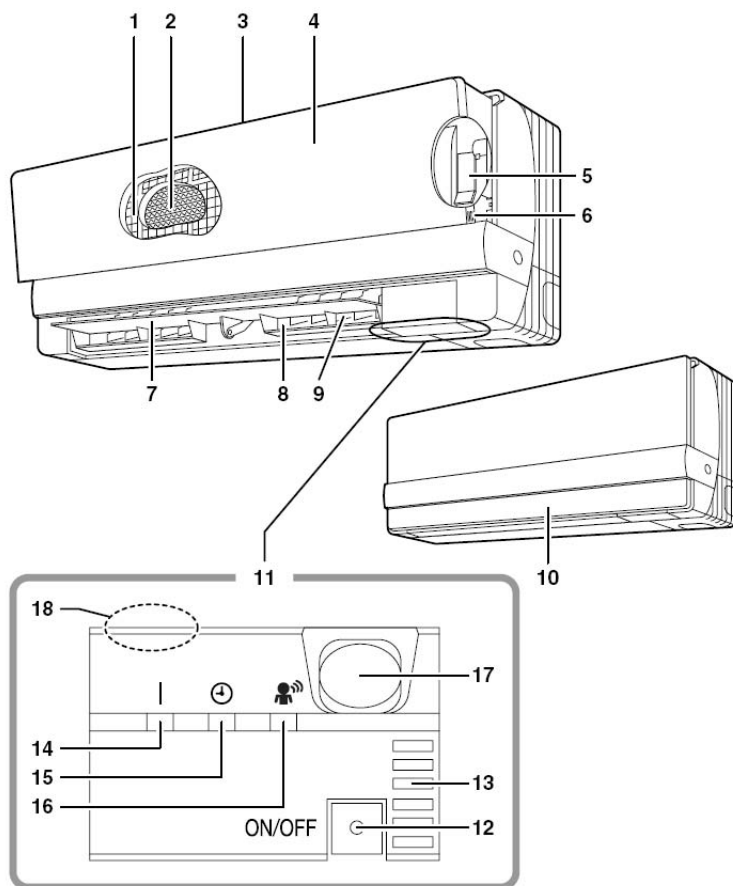

■ Udendørsenhed

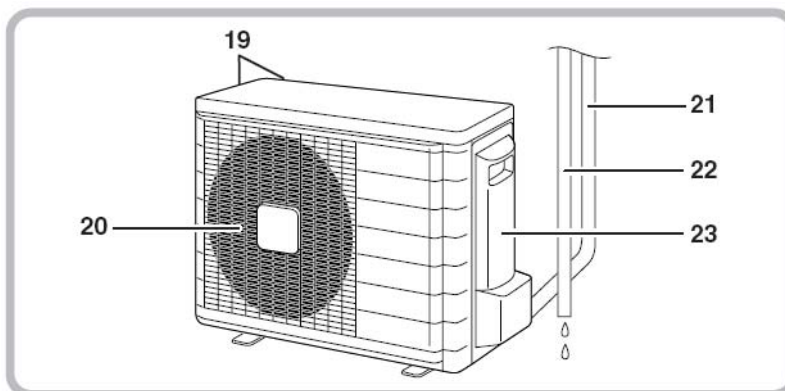

■ Indendørsenhed

- 1. Luftfilter
- 2. Titanium-apatit fotokatalytisk luftrensingsfilter:
 - Disse filtre er monteret inde i luftfiltrene.
- 3. Luftindtag
- 4. Frontpanel
- 5. Støtteplade:
 - Støttepladen holder frontpanelet i forbindelse med vedligeholdelse.
- 6. Panelflig
- 7. Klap (vandret blad):
- 8. Luftudtag
- 9. Luftgæller (lodrette blade):
 - Luftgællerne findes inde i luftudtaget.
- 10. Panel med ventilationsåbning
- 11. Vis
- 12. Indendørsenhed TIL/FRA-afbryder:
 - Tryk på kontakten en gang for at starte anlægget.
 - Tryk igen for at stoppe det.

• Driftstilstanden relaterer til følgende tabel.

	Tilstand	Temperaturindstilling	Luftstrøm
(F)(C)TXG	AUTO	25°C	AUTO

• Denne afbryder er nyttig, hvis fjernbetjeningen mangler.

13. Rumtemperaturføler:

- Den registrerer lufttemperaturen omkring enheden.

14. Driftslampe (grøn)

15. TIMER-lampe (gul):

16. INTELLIGENT EYE-lampe (grøn):

17. INTELLIGENT EYE-føler:

- Registrerer menneskers bevægelser og skifter automatisk mellem normal drift og energibesparende drift.

18. Signalmodtager:

- Modtager signaler fra fjernbetjeningen.
- Når enheden modtager et signal, høres en kort bi lyd.
- Drift startbiip-biip
- Indstillinger ændret.....biip
- Driftsstop.....biiiiiip

■ Udendørsenhed

19. Luftindtag: (bagside og side)

20. Luftudtag

21. Kølemiddelrørledning og kabel til intern enhed

22. Drænslange

23. Jordklemme:

- Findes på indersiden af dette dæksel.

Udendørsenhedens udformning kan afvige ved nogle modeller.

■ Fjernbetjening

1. Signalsender:

- Sender signaler til indendørsenheden.

2. Display:

- Viser de aktuelle indstillinger:
(På denne illustration vises hver sektion med alle displays ON for at lette forklaringen.)

3. FØLER-knap: til INTELLIGENT EYE-drift

4. POWERFUL knap: til POWERFUL-drift

5. Knapper til TEMPERATUR-regulering

- Ændrer temperaturindstillingerne.

6. TIL/FRA knap (ON/OFF):

- Tryk på denne knap en gang for at starte anlægget.
Tryk igen for at stoppe det.

7. MODE-vælger knap:

- Bruges ved valg af driftstilstand.
(AUTO/TØRRE/KØLE/VARME/VENTILERE)

8. SILENT-knap: til støjsvag drift af UDENDØRSENHEDEN

9. Knap til ventilatorindstilling:

- Her justeres luftstrømmen.

Forberedelse før drift

■ Ilægning af batterier

1. Lad frontdækslet glide bagud for at tage det af.
2. Ilæg to tør-batterier (LR03 AAA).
3. Sæt frontdækslet på som før.

+ og - skal vende rigtigt!

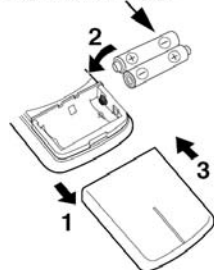

■ Brug af fjernbetjeningen

- For at kunne anvende fjernbetjeningen skal du rette senderen mod indendørsenheden. Hvis der er noget, som spærrer for signalet mellem enheden og fjernbetjeningen, såsom et gardin, virker enheden ikke.
- Tab ikke fjernbetjeningen. Fjernbetjeningen må ikke blive våd.
- Den maksimale kommunikationsafstand er ca. 7 m.

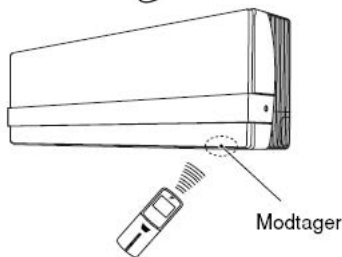

BEMÆRK



PAS PÅ! Berør ikke panelet med hænderne under drift (dvs. når panelet er åbent, åbnes eller lukkes).

■ Om batterier

- Når du skifter batterierne ud, skal du bruge batterier af samme type og udskifte begge batterier på samme tid.
- Hvis ikke systemet skal anvendes i længere tid, skal du tage batterierne ud.
- Vi anbefaler, at man skifter batterier en gang om året, dog skal man, hvis fjernbetjeningens display lyser svagere, eller hvis modtagelsen forringes, udskifte batterierne med nye alkalibatterier. Brug af manganbatterier nedsætter levetiden.
- De medfølgende batterier er til brug af systemet i startfasen. Batteriernes levetid kan være kort alt afhængig af, hvornår klima anlægget er fremstillet.

■ Om fjernbetjeningen

- Udsæt aldrig fjernbetjeningen for direkte sollys.
- Støv på signalsenderen eller modtageren vil reducere følsomheden. Tør støv af med en blød klud.
- Signalkommunikation kan blive deaktiveret, hvis der findes en lysstoflampe med en elektronisk starter i lokalet (såsom en lampe med inverter). Søg råd hos forhandleren, hvis dette er tilfældet.
- Hvis fjernbetjeningen aktiverer et andet apparat, skal man flytte apparatet et andet sted hen eller søge råd hos forhandleren.

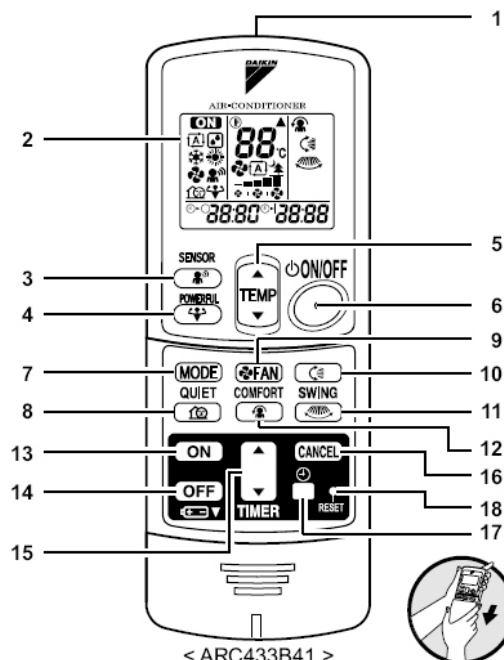

10. SWING-knap:

- Klap (vandret blad)

11. SWING-knap:

- Luftgæller (lodret blade)

12. Knap til COMFORT AIRFLOW drift:

13. Knap TIMER TIL:

14. Knap TIMER FRA:

15. Knap TIMER-indstilling

- Ændrer timerindstillingen.

16. Knap TIMER-annullering:

- Annullerer timerindstillingen.

17. CLOCK-knap:

18. RESET knap (nulstilling):

- Genstart enheden, hvis den fryser.

10. SWING-knap:

- Justering af luftstrømmens retning

■ Fastgørelse af fjernbetjeningen på væggen

1. Vælg et sted, hvor signalerne kan nå enheden.
2. Fastgør holderen på en væg, en søjle el. lign. med skruer, der fremskaffes lokalt.
3. Sæt fjernbetjeningen i holderen.



Træk enheden opad for at tage den ud.

■ Slå afbryderen til strømforsyningen til

- Når man slår afbryderen til strømforsyningen til, åbner panelet og klappen en gang og lukker igen. (Dette er normalt)

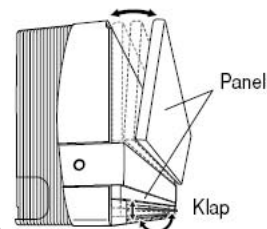

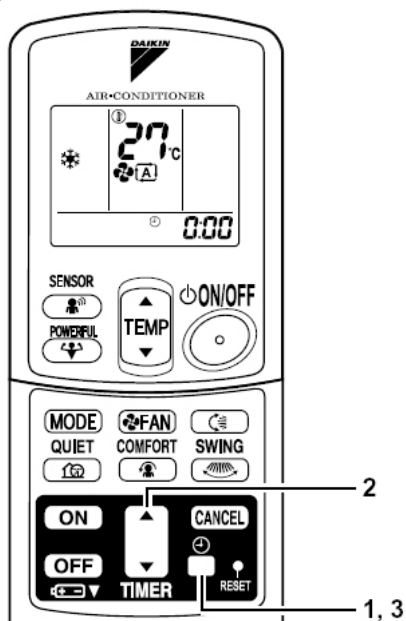

■ Indstilling af uret

1. Tryk på "CLOCK-knappen".

0:00 vises.
 ⌚ blinker.

2. Tryk på "TIMER-indstillingsknappen" for at indstille uret til det aktuelle tidspunkt.

Hvis man holder ▲ eller ▼ -knappen nede, justeres tidsdisplayet hurtigt.

3. Tryk på "CLOCK-knappen".

⌚ blinker.

BEMÆRK

■ Tips vedrørende energibesparelse

• Pas på ikke at køle rummet for meget ned (varme det for meget op).

Hvis temperaturindstillingen holdes på et moderat niveau, sparer det på energien.

• Afdæk vinduerne med persiener eller gardiner.

Spærring af sollys og luft udefra gør kølingen (opvarmningen) mere effektiv.

• Tilstoppede luftfiltre nedsætter effektiviteten og medfører energitab. Rens filtrene en gang om ugen eller en gang hver anden uge.

■ Bemærk

• Klima anlægget bruger altid 15-35 watt, selv når det ikke er i drift.

• Hvis du ikke anvender klima anlægget i længere tid, f.eks. om foråret eller om efteråret, skal du slå afbryderen FRA.

• Anvend klima anlægget under følgende forhold.

Anbefalet temperaturindstilling

For Køling: 26°C - 28°C

For opvarmning: 20°C - 24°C

Tilstand	Driftsbetingelser	Hvis driften fortsættes uden for dette interval
KØLE	Udendørstemperatur: RK(X)S: -10 til 46°C Indendørstemperatur: 18 til 32°C Indendørs luftfugtighed: max. 80%	• En sikkerhedsanordning kan anvendes til at stoppe driften. (I multisystemer kan den anvendes alene til at stoppe driften af udendørsenheden.) • Der kan forekomme kondensdannelse og dråber på indendørsenheden.
VARME	Udendørstemperatur: RXS: -15 til 24°C Indendørstemperatur: 10 til 30°C	• En sikkerhedsanordning kan anvendes til at stoppe driften.
TØRRE	Udendørstemperatur: RK(X)S: -10 til 46°C Indendørstemperatur: 18 til 32°C Indendørs luftfugtighed: max. 80%	• En sikkerhedsanordning kan anvendes til at stoppe driften. • Der kan forekomme kondensdannelse og dråber på indendørsenheden.

• Hvis anlægget anvendes uden for dette fugtigheds- eller temperaturinterval, kan en sikkerhedsanordning afbryde systemet.

Drift af AUTO · TØRRE · KØLE · VARME · VENTILERE

Klimaanlægget kører i den driftstilstand, som du vælger.

Fra og med næste gang, klimaanlægget tændes, vil det køre i den valgte driftstilstand.

■ For at starte

1. skal du trykke på "MODE-vælger-knappen" og vælge en driftstilstand.

- Hvert tryk på knappen flytter indstillingen af driftstilstanden en sekvens.

- Ⓐ: AUTO
- ☐: TØRRE
- ❄: KØLE
- ☀: VARME
- ⊕: VENTILERE

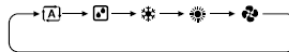

2. Tryk på TIL/FRA-knappen.

- Driftslampen lyser og panelet åbner.

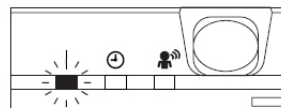

■ Standsning af anlægget

3. Tryk på TIL/FRA-knappen igen.

- Driftslampen slukkes og panelet lukkes

■ For at ændre temperaturindstillingen

4. skal du trykke på knappen til temperaturregulering.

TØRRE- eller VENTILERE-drift	AUTO- eller KØLE- eller VARME-drift
Indstillingen af temperaturen er ikke variabel.	Tryk på ▲ for at hæve temperaturen og tryk på ▼ for at sænke temperaturen.
	Indstil den temperatur, du ønsker.

■ For at justere luftstrømmen

5. skal du trykke på knappen til ventilatorindstilling.

TØRRE-drift	AUTO- eller VARME- eller KØLE- eller VENTILERE-drift
Justeringen af luftstrømmen er ikke variabel.	Der findes fem niveauer fra til plus og for justering af luftstrømmen.

- Støjsvag drift af indendørsenhed

Når luftstrømmen er sat til , vil indendørsenheden køre mere støjsvagt.

Benyt dig af dette for at sænke støjniveauet.

Enheden kan tabe effekt, når luftstrømmen er justeret til et lavt niveau.

BEMÆRK

■ Bemærkninger vedrørende VARME-drift

- Da klimaanlægget opvarmer rummet ved at trække udendørs luft ind, sænkes varmekapaciteten ved lav udendørs temperatur.

Hvis varmeeffekten er utilstrækkelig, anbefaler vi brug af en ekstra varmeanordning i kombination med klimaanlægget.

- Varmepumpesystemet opvarmer rummet ved at cirkulere varm luft rundt i hele rummet.

Efter start af varmedrift går der et stykke tid, før rummet er varmet op.

- Under varmedrift kan der dannes frost på udendørsenheden, hvilket sænker varmekapaciteten.

I dette tilfælde skifter systemet til afrimning for at fjerne frosten.

- Under afrimningen afgiver indendørsenheden ikke varm luft.

■ Bemærkninger vedrørende KØLE-drift

- Når indendørs- og udendørstemperaturen er høj, vil effekten på klimaanlægget falde.

■ Bemærkninger vedrørende TØRRE-drift

- Computer-chip'en vil søge at fjerne fugten fra rummet samtidig med, at temperaturen så vidt muligt bibeholdes.

Chip'en kontrollerer automatisk temperatur og ventilationsstyrke, hvorfor manuel justering af disse funktioner ikke er mulig.

■ Bemærkninger vedrørende AUTO-drift

- I AUTO-drift vælger systemet en temperaturindstilling og en passende driftstilstand (KØLE eller VARME)

baseret på rumtemperaturen ved driftstart.

- Systemet genvælger automatisk indstillinger med regelmæssige mellemrum for at bringe rumtemperaturen til brugerindstillet niveau.

- Hvis du ikke bryder dig om AUTO-drift, kan du manuelt vælge den driftstilstand og de indstillinger, du foretrækker





■ Bemærkninger vedrørende justering af luftstrømmen

- Ved lav luftgennemstrømning, er køleeffekten (varmeeffekten) også mindre.



Justering af luftstrømmens retning

Du kan justere luftstrømmens retning med henblik på højere komfort.





■ For at justere vandret blad (klap)

1. tryk på "SWING-knappen" .
 -  vises på LCD og klapperne begynder at dreje.
2. Når klappen har nået den ønskede position, skal man trykke på "SWING-knappen"  igen.
 - Klappen vil standse.
 -  forsvinder fra LCD.

■ For at justere lodrette blade (luftgæller)

3. Tryk på "SWING-knappen" .
 -  vises på LCD.
4. Når gællerne har nået den ønskede position, skal man trykke på "SWING-knappen"  igen.
 - Klapperne vil standse.

■ 3-D Airflow

- 1+3 tryk på "SWING-knappen"  og på "SWING-knappen" :
 -  og  displayet vil lyse, og klapperne og gællerne vil bevæge sig efter tur.

■ Annullering af 3-D Airflow

- 2+4. Tryk enten på "SWING-knappen"  eller på "SWING-knappen" .

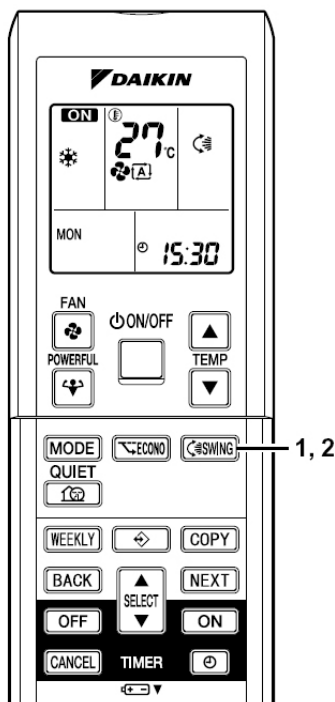

■ For at starte COMFORT AIRFLOW-drift

5. skal man trykke på "COMFORT AIRFLOW-knappen".

Klappens retning ændres, hvilket hindrer, at luften blæses direkte ud på de personer, der opholder sig i rummet.

-  vises på LCD.
- <KØLE/TØRRE> Klappen åbner.
- <VARME> Klappen lukker.

■ For at annullere COMFORT AIRFLOW-driften

6. skal man trykke på "COMFORT AIRFLOW knappen" igen.

- Klappen returnerer til den position, den havde før COMFORT AIRFLOW tilstand.
-  forsvinder fra LCD.

Bemærk

- Når "SWING-knappen" er aktiveret, afhænger klappernes drejeområde af driftstilstanden. (Se figuren)

Tredimensionel (3-D) Airflow

- Ved brug af tredimensionel airflow cirkuleres koldluft, som har en tendens til at samle sig i bunden af et rum, og varm luft, som har en tendens til at samle sig nær loftet, og dette hindrer, at der dannes kolde eller varme områder.

Comfort Airflow

- Luftstrømmen indstilles automatisk
- Luftstrømmens retning er som vist på figuren til højre.

■ BEMÆRK

- Brug altid en fjernbetjening til at justere klappens vinkel. Hvis man prøver at bevæge klappen med håndkraft, når den drejer, kan mekanismen ødelægges.
- Brug altid en fjernbetjening til at justere luftgællernes vinkel.

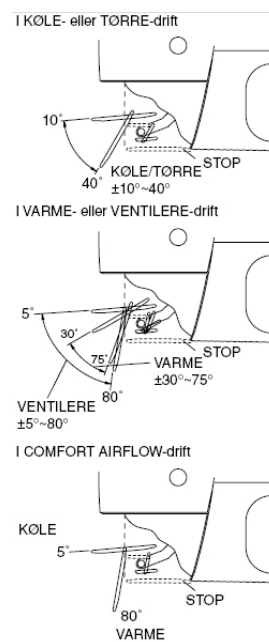

POWERFUL-drift

POWERFUL-drift maksimerer hurtigt køleeffekten (varmeeffekten) i enhver driftstilstand. Her kan du få maksimal udnyttelse.

■ For at starte POWERFUL-drift

1. skal du trykke på POWERFUL-knappen.

- POWERFUL-drift afsluttes om 20 minutter. Systemet kører herefter automatisk videre med de indstillinger, der blev anvendt før POWERFUL-driften.
- Når POWERFUL-driften anvendes, er der nogle funktioner, som ikke er tilgængelige.
-  vises på LCD.

■ For at standse POWERFUL-drift

2. skal du trykke på POWERFUL-knappen igen.

-  forsvinder fra LCD.

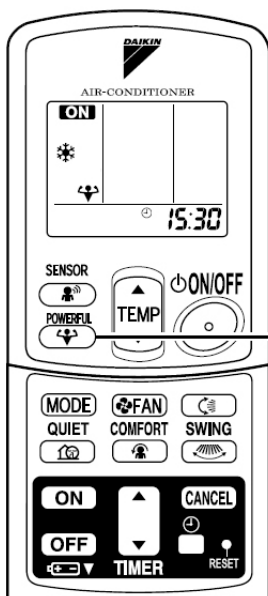

1, 2 BEMÆRK

■ Bemærkninger vedrørende POWERFUL-driften

- POWERFUL-drift kan ikke anvendes sammen med ECONO- eller QUIET-drift (støjsvag drift). Funktionen på den knap, der senest er blevet trykket ned, har forrang.

- POWERFUL-drift kan kun indstilles, når enheden kører. Ved aktivering af drift/stop-knappen annulleres indstillingerne, og  forsvinder fra LCD.

- I KØLE- og VARME-drift

For at maksimere køleeffekten (varmeeffekten) skal udendørsenhedens kapacitet øges, og luftstrømmen skal sættes på maksimum. Temperaturindstillingerne og luftstrømmens indstillinger er ikke variable.

- I TØRRE-drift

Temperaturindstillingen sænkes 2,5°C og luftstrømmen øges en smule.

- I VENTILERE-drift

Luftstrømmen sættes på maksimum.

UDENDØRSENHED støjsvag drift

UDENDØRSENHED støjsvag drift sænker støjniveauet for udendørsenheden ved at ændre frekvens og ventilatorhastighed på udendørsenheden. Denne funktion er hensigtsmæssig om natten.

■ For at starte UDENDØRSENHED støjsvag drift

1. skal du trykke på QUIET-knappen.

-  vises på LCD.

■ For at annullere UDENDØRSENHED støjsvag drift

2. skal du trykke på QUIET-knappen igen.

-  forsvinder fra LCD.

BEMÆRK

■ Bemærkninger vedrørende UDENDØRSENHED støjsvag drift

- Hvis der anvendes et multisystem, vil denne funktion kun kunne benyttes, når UDENDØRSENHED støjsvag drift er defineret på alle benyttede indendørsenheder.

- Denne funktion er tilgængelig i KØLE-, VARME- og AUTO-drift. (Ikke tilgængelig i VENTILERE- og TØRRE-drift.)

- POWERFUL-drift og UDENDØRSENHED støjsvag drift kan ikke anvendes samtidigt. Funktionen på den knap, der senest er blevet trykket ned, har forrang.

- Hvis driften standses med fjernbetjeningen eller på TIL/FRA-hovedafbryderen, mens der anvendes UDENDØRSENHED støjsvag drift, bliver  stående på displayet på fjernbetjeningen.

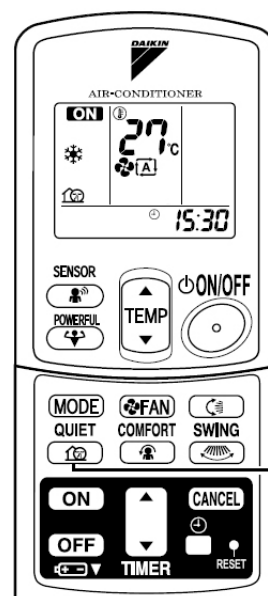

1, 2

INTELLIGENT EYE Drift

“INTELLIGENT EYE” er en infrarød føler, der registrerer menneskers bevægelser.

■ For at starte INTELLIGENT EYE-driften

1. skal man trykke på “SENSOR-knappen”.

- “” vises på LCD.

■ For at annullere INTELLIGENT EYE-driften

2. skal man trykke på “SENSOR-knappen” igen.

- “” forsvinder fra LCD.

[EKSEMPEL]

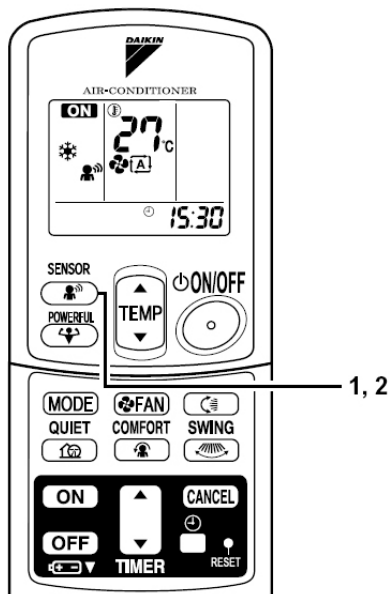

Når der er nogen i lokalet

- Normal drift.
- INTELLIGENT EYE-lampen lyser.

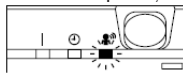

Når der ikke er nogen i lokalet

- 20 min. efter, start af energibesparende drift.
- INTELLIGENT EYE-lampen slukkes.

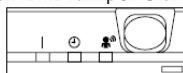

Når der kommer nogen tilbage til lokalet

- Tilbage til normal drift.
- INTELLIGENT EYE-lampen lyser.

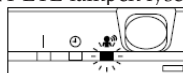

Brug af “INTELLIGENT EYE” er hensigtsmæssig med henblik på energibesparelse

■ Energibesparende drift

- Justér temperaturen -2°C i varme / $+2^{\circ}\text{C}$ i køle / $+2^{\circ}\text{C}$ i tørre-drift i forhold til den indstillede temperatur.
- Sænk luftgennemstrømningen en smule i ventilere-drift. (Kun i VENTILERE-drift)

Bemærkninger vedrørende “INTELLIGENT EYE”

- Der er følgende anvendelsesområde.

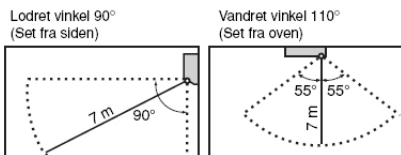

- Føleren kan have problemer med at registrere objekter, der bevæger sig, mere end 7 m væk. (Kontroller anvendelsesområdet)
- Følerens detekteringssevne ændrer sig i forhold til monteringen af indendørsenheden, i forhold til hvor hurtigt forbigående går forbi, temperaturområdet osv.
- Føleren kan også ved en fejltagelse registrere kæledyr, solskin, blafrende gardiner og lys, der reflekteres i spejle i forbindelse med forbigående.
- INTELLIGENT EYE-driften fortsætter ikke i powerful-drift.
- Night set mode fortsætter ikke, når man bruger INTELLIGENT EYE-drift.

⚠ PAS PÅ

- Placer ikke store objekter nær ved føleren. Hold også varmeenheder eller luftbefugtere væk fra følerens detekteringsområde. Denne føler kan detektere objekter, som den ikke burde detektere, samt ikke detektere objekter, som den burde detektere.
- Slå ikke på INTELLIGENT EYE-føleren og skub den ikke hårdt. Dette kan medføre ødelæggelse og driftsfejl.

TIMER-drift

Timer-funktioner er hensigtsmæssige ved automatisk til- eller frakobling af klimaanlægget om natten eller om morgenen. Du kan også bruge OFF TIMER og ON TIMER kombineret.

■ Brug af OFF TIMER-drift

- Kontrollér, at uret er indstillet rigtigt. Hvis ikke, skal du indstille uret til det aktuelle tidspunkt.

1. Tryk på OFF TIMER-knappen.

0:00 vises.

- 0:00 blinker.

2. Tryk på "TIMER-indstillings-knappen", indtil tidsindstillingen kommer til det punkt, du ønsker.

- Hvert tryk på en af knapperne øger eller reducerer tidsindstillingen med 10 minutter. Hvis du holder knappen nede, ændres indstillingen hurtigt.

3. Tryk på OFF TIMER-knappen igen.

- TIMER-lampen lyser.

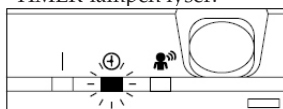

■ For at annullere OFF TIMER-driften

4. skal du trykke på CANCEL-knappen.

- Nu slukkes TIMER-lampen.

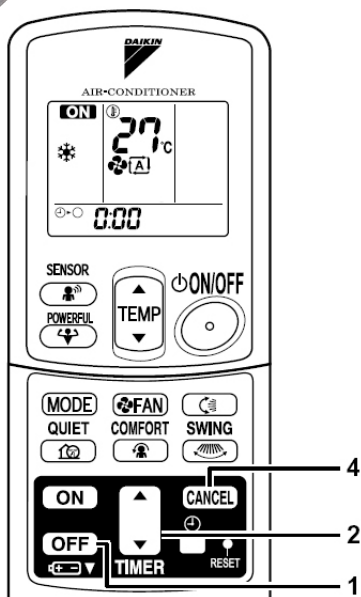

1, 3 Bemærkninger

- Når TIMER indstilles, vises det aktuelle tidspunkt ikke.
- Når du en gang har indstillet ON- og OFF TIMER, gemmes indstillingerne i hukommelsen. (Hukommelsen slettes, når batterierne i fjernbetjeningen skiftes ud)
- Når man styrer enheden via ON/OFF Timer, kan den aktuelle driftstid variere fra det tidsrum, som brugeren har indtastet. (Maks. ca. 10 minutter)

■ NIGHT SET MODE (drift indstillet til nat)

Når OFF TIMER er indstillet, justerer klimaanlægget automatisk temperaturindstillingen (0,5°C op ved KØLE, 2,0°C ned ved VARME) for at forebygge en for høj grad af køling (opvarmning) og sikre, at man sover godt.

■ Brug af ON TIMER-drift

- Kontrollér, at uret er indstillet rigtigt. Hvis ikke, skal du indstille uret til det aktuelle tidspunkt.

1. Tryk på ON TIMER-knappen.

5:00 vises.

- 5:00 blinker.

2. Tryk på "SELECT-knappen", indtil tidsindstillingen kommer til det punkt, du ønsker.

- Hvert tryk på en af knapperne øger eller reducerer tidsindstillingen med 10 minutter. Hvis du holder knappen nede, ændres indstillingen hurtigt.

3. Tryk på ON TIMER-knappen igen.

- TIMER-lampen lyser.

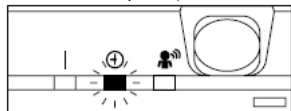

■ For at annullere ON TIMER-drift

4. skal du trykke på CANCEL-knappen.

- Nu slukkes TIMER-lampen.

■ Kombineret brug af ON TIMER og OFF TIMER

- Et eksempel på indstilling i forbindelse med kombination af de to timere vises nedenfor.

(Eksempel)

Aktuelt tidspunkt: 23:00

(Enhed i drift)

OFF TIMER 0:00 *

ON TIMER 7:00 *

* = kombineret

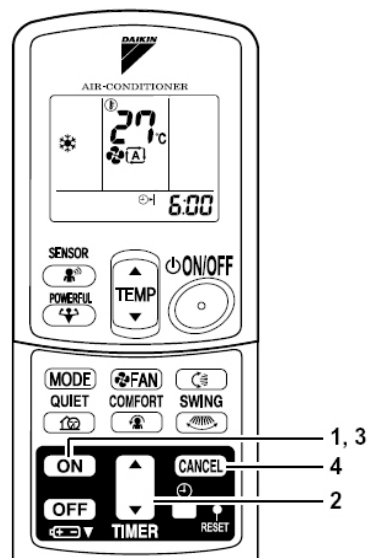

BEMÆRK

■ Justér timeren igen i følgende tilfælde.

- Efter at en afbryder er blevet slået FRA.
- Efter strømsvigt.
- Efter udskiftning af batterier i fjernbetjeningen.

■ UDENDØRSENHED QUIET-drift

1. Med indstilling af prioriteret rum, men inaktivt, eller ikke til stede

Når du anvender funktionen UDENDØRSENHED QUIET-drift sammen med multisystemet, skal du indstille alle indendørsenheder til UDENDØRSENHED QUIET-drift med brug af enhedernes fjernbetjening.

Når du sletter UDENDØRSENHED QUIET-drift, skal du slette på en af indendørsenhederne med brug af fjernbetjeningen.

Displayet for UDENDØRSENHED QUIET-drift ses dog stadig på fjernbetjeningerne til enhederne i de andre rum. Vi anbefaler, at du frakobler alle rum med fjernbetjeningerne til disses enheder.

2. Med aktiv indstilling af prioriteret rum

Se "Indstilling prioriteret rum" nedenfor.

■ Låst drift køle-/varmedrift (kun ved modeller med varmepumpe)

Låst drift køle-/varmedrift kræver en første programmering under installation. Kontakt din forhandler for at få assistance. Låst drift køle-/varmedrift tvinger enheden til enten at køre i køle- eller varmedrift. Denne funktion er hensigtsmæssig, når du ønsker at indstille alle indendørsenheder, som er tilsluttet multisystemet, til samme driftstilstand.

■ Indstilling af prioriteret rum

Indstilling af prioriteret rum kræver en første programmering under installation. Kontakt din forhandler for at få assistance. Rummet defineret som det prioriterede rum, har forrang i følgende situationer:

1. Prioritering af driftstilstand

Da driftstilstanden for det prioriterede rum har forrang, kan brugeren vælge en anden driftstilstand for andre rum.

<Eksempel>

* Rum A er det prioriterede rum i eksemplet.

KØLE-drift er valgt i rum A, følgende driftstilstande i rum B, C og D:

Driftstilstand i rum B, C og D	Status for rum B, C og D, når enheden i rum A er i KØLE-drift
KØLE eller TØRRE eller VENTILERE	Aktuel driftstilstand opretholdes
VARME	Enheden går i standby. Driften genoptages, når enheden i rum A standser.
AUTO	Hvis enheden er sat til KØLE-drift, fortsætter driften. Hvis enheden er sat til VARME-drift, går den i standby. Driften genoptages, når enheden i rum A standser.

2. Prioritering med anvendt POWERFUL-drift

<Eksempel>

* Rum A er det prioriterede rum i eksemplet. Indendørsenhederne i rum A, B, C og D er alle i drift. Hvis enheden i rum A går i POWERFUL-drift, vil driftskapaciteten blive koncentreret i rum A. I dette tilfælde kan køleeffekten (varmeeffekten) nedsættes en smule på enhederne i rum B, C og D.

3. Prioritering med anvendt UDENDØRSENHED støjsvag drift

<Eksempel>

* Rum A er det prioriterede rum i eksemplet. Hvis du alene indstiller enheden i rum A til QUIET-drift, starter klimaanlægget UDENDØRSENHED støjsvag drift. Du behøver ikke at indstille alle benyttede indendørsenheder til QUIET-drift.

Vedligeholdelse og rengøring

⚠ PAS PÅ

- Før man rengør anlægget, skal man standse driften og slå afbryderen FRA.
- Man skal altid lukke enheden ned (og lukke panelet), før man udfører arbejde. Hvis man åbner panelet under drift, kan panelet falde af.

Enheder

■ Indendørsenhed, udendørsenhed og fjernbetjening

1. Tør enhederne af med en tør blød klud.

■ Frontpanel

1. Åbn frontpanelet.

- Åbn frontpanelet ved at sætte en finger på panel-fligen på hver side af frontpanelet.

2. Tag frontpanelet af.

- Når frontpanelet er åbent, så det næsten er vandret, skal man bevæge det mod højre. Drejekslen til venstre går af. Hvis man rykker frontpanelet mod venstre, vil drejekslen til højre gå af.

3. Gør frontpanelet rent

- Tør det af med en blød klud gennemvædet med vand.
- Anvend kun neutrale rengøringsmidler.
- Hvis man vasker panelet med vand, skal man tørre det med en klud og lade det tørre helt i skyggen efter vask.

4. Sæt frontpanelet på

- Sæt drejekslen på hver side af frontpanelet ind i hullerne og luk frontpanelet langsomt. (Tryk i begge sider på frontpanelet).

⚠ PAS PÅ

- Rør ikke ved metaldelene i indendørsenheden. Hvis man rører ved disse dele, kan man komme til skade.
- Når man tager frontpanelet af og sætter det på, skal man bruge en robust og stabil skammel og være forsigtig.
- Når man tager frontpanelet af eller sætter det på, skal man holde godt fast for ikke at tabe det.
- Brug ikke vand over 40°C ved rengøring, ej heller renseset benzin, motorbenzin, fortynder eller andre flygtige olier, poleremidler, skurebørster eller andre håndredskaber.
- Efter endt rengøring skal man kontrollere, at frontpanelet sidder korrekt.

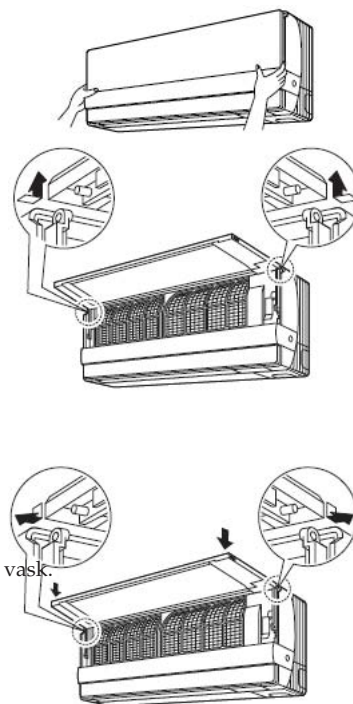

1. Åbn frontpanelet.

- Åbn frontpanelet for oven ved at sætte en finger på panel-fligen på hver side af frontpanelet for oven. Herefter skal man sikre det med støttepladen til højre.

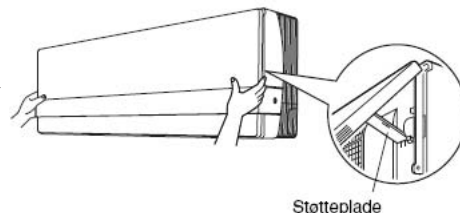

2. Tag luftfiltrene ud.

- Pres fligen midt for hvert luftfilter en smule opad og træk ned.

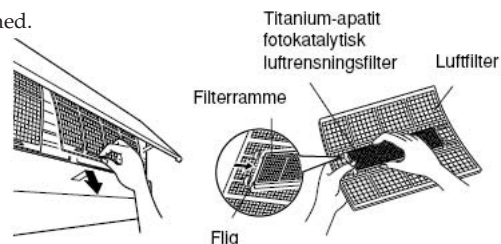

3. Afmontering af titanium-apatit fotokatalytisk luftrensingsfilter.

- Hold de forsænkede dele af rammen og løs de fire kløer.

4. Rens eller udskift begge filtre. Se nedenfor.

5. Sæt luftfilter og titanium-apatit fotokatalytisk luftrensingsfilter i igen og luk frontgitteret.

- Sørg for at sætte de to flige i for neden.
- Sæt støttepladen tilbage i dens tidligere position.
- Tryk i begge sider på frontpanelet.

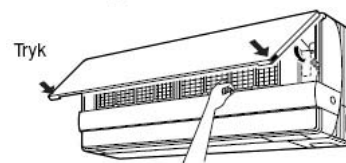

■ Luftfilter

1. Vask luftfiltrene med vand eller rens dem med en støvsuger.

- Hvis ikke støvet kommer af let, skal man vaske filtrene med et neutralt rengøringsmiddel fortyndet med lukket vand, hvorefter man skal lade dem tørre i skyggen.
- Vi anbefaler, at man renser luftfiltrene en gang hver anden uge.

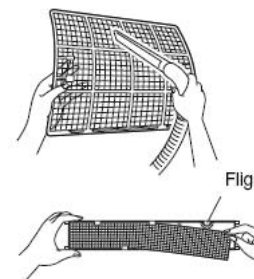

■ Titanium-apatit fotokatalytisk luftrensingsfilter (gråt)

Titanium-apatit fotokatalytisk luftrensingsfilter kan vedligeholdes ved at vaske det med vand en gang hver 6. måned. Vi anbefaler udskiftning af dette filter hvert 3. år.

[Vedligeholdelse]

1. Støvsug støv ud og vask forsigtigt med vand
2. Hvis det er meget snavset skal det stå i 10 og 15 minutter i vand iblandet et neutralt rengøringsmiddel.
2. Fjern ikke filteret fra rammen, når det vaskes med vand.
4. Efter vask skal du ryste filteret for vand og lade det tørre i skyggen.
5. Da materialet er af papir, skal du ikke forsøge at vride filteret for at fjerne vandet.

[Udskiftning]

1. Fjern fligene på filterrammen og skift filteret ud med et nyt.

- Bortskaf det gamle filter som brændbart affald.

BEMÆRK

- Drift med tilsmudsede filtre:

(1) ingen desodorisering af luft.

(2) ingen rensning af luft.

(3) medfører dårlig opvarmning eller køling.

(4) kan medføre lugtgener.

- Kontakt den forhandler, som solgte klimaanlægget ved bestilling af titanium-apatit fotokatalytisk luftrensingsfilter.

- Bortskaf det gamle filter som brændbart affald.

Element	Reserveudsnr.
Titanium-apatit fotokatalytisk luftrensingsfilter (med ramme) 1 sæt	KAF968A41
Titanium-apatit fotokatalytisk luftrensingsfilter (uden ramme) 1 sæt	KAF968A41

Kontrol

Kontrollér, om bunden, rammen og andet tilbehør på udendørsenheden er nedbrudt eller korroderet.

Kontrollér, om der er noget, der blokerer luftindtagene og -udtagene på indendørs- og udendørsenhederne.

Kontrollér, om det afledte vand løber let ud af drænslangen i KØLE- eller TØRRE-drift.

- Hvis du ikke kan se afledt vand, kan der være en vandlækage på indendørsenheden. Stands driften og kontakt service, hvis det er tilfældet.

■ Før en lang periode, hvor anlægget står stille

1. Kør "kun ventilere"-funktionen i flere timer på en solskinsdag for at tørre anlægget indvendigt.

- Tryk på "MODE-knappen" og vælg ventilere-drift.
- Tryk på TIL/FRA-knappen og start driften.

2. Slå afbryderen fra på rummets klimaanlæg efter drift.

3. Rens luftfiltrene og monter dem igen.

4. Tag batterierne ud af fjernbetjeningen.

Følgende tilfælde er ikke fejl på klimaanlægget.

Følgende tilfælde er ikke fejl på klimaanlægget, men skyldes andre forhold. Du kan fortsat anvende anlægget.

Hændelse	Forklaring
Driften starter ikke hurtigt. •Når TIL/FRA-knappen blev aktiveret igen kort tid efter driftsstop. •Når driftstilstanden blev valgt igen.	•Dette er for at beskytte klimaanlægget. Du skal vente ca. 3 minutter.
Der strømmer ikke varm luft ud kort tid efter start af varmedrift.	•Klimaanlægget varmer op. Du skal vente mellem 1 og 4 minutter. (Systemet er beregnet til først at påbegynde luftafledningen, når det har nået en vis temperatur.)
Varmedriften standser pludseligt, og der høres en susende lyd.	•Systemet fjerner frost på udendørsenheden. Du skal vente mellem 4 og 12 minutter.
Udendørsenheden afgiver vand eller damp.	■I VARME-drift •Frosten på udendørsenheden omdannes til vand eller damp, når klimaanlægget er i afrydningsdrift. ■I KØLE- eller TØRRE-drift •Fugt i luften kondenseres på udendørsenhedens rør og dråbefang.
Der trænger dis ud af indendørsenheden.	■Dette forekommer, når luften i rummet køles ned til dis af den kolde luftstrøm i køledrift. ■Dette skyldes, at luften i rummet køles af varmeveksleren, og at den fortætter under afrimning.
Indendørsenheden afgiver lugt.	■Dette forekommer, når lugt i rummet eller fra møbler eller cigaretter optages i enheden og udledes sammen med luftstrømmen. (Hvis dette forekommer, anbefaler vi, at du får en tekniker til at vaske indendørsenheden. Kontakt den forhandler, der solgte klimaanlægget til dig.)
Den udendørs ventilator roterer, når klimaanlægget ikke er i drift.	■Efter standsning af driften: •Den udendørs ventilator fortsætter med at rotere i yderligere 60 sekunder for at beskytte systemet. ■Når klimaanlægget er slukket: •Når udendørstemperaturen er meget høj, begynder udendørsventilatoren at rotere for at beskytte systemet.
Anlægget standser pludseligt. (Driftslampen er tændt)	■For at beskytte systemet kan klimaanlægget standse driften ved et pludseligt, stort spændingsudsving. Anlægget genoptager automatisk driften efter ca. 3 minutter.
Fligene åbner ikke, når enheden er startet.	■Hvis enheden på systemer med multienheder starter under afrimning, åbner fligene ikke før afrimningen er afsluttet.

Kontroller én gang til

Kontroller én gang til før du ringer efter en reparatør.

Hændelse	Forklaring
Klimaanlægget kører ikke (Driftslampen er slukket)	•Er der en afbrudt hovedafbryder eller en sprunget sikring? •Er der strømsvigt? •Er batterierne sat i fjernbetjeningen? •Er tidsindstillingen korrekt?
Koleffekten (varmeeffekten) er ringe.	•Er luftfiltrene rene? •Er der noget, som blokerer luftindtaget eller -udtaget på indendørs- og udendørsenhederne? •Er temperaturindstillingen rigtig? •Er vinduer og døre lukkede? •Er luftstrømmen og luftretningen indstillet rigtigt?
Driften standses pludseligt. (Driftslampen blinker)	•Er luftfiltrene rene? •Er der noget, som blokerer luftindtaget eller -udtaget på indendørs- og udendørsenhederne? Rens luftfiltrene eller fjern hindringer og slå afbryderen FRA. Slå herefter afbryderen TIL igen og prøv at betjene klimaanlægget med fjernbetjeningen. Hvis lampen stadig blinker, skal du ringe til den butik, hvor du købte klimaanlægget. •Er driftstilstanden den samme for indendørsenheder tilsluttet udendørsenheden i multisystemet? Hvis det ikke er tilfældet, skal du indstille alle indendørsenheder til samme driftsmåde og se efter, om lamperne blinker. Sæt endvidere, hvis driftstilstanden er AUTO, alle indendørsenheder i driftstilstanden KØLE eller VARME et øjeblik, og se igen efter, om lamperne virker normalt. Hvis lamperne holder op med at blinke efter gennemførelsen af ovennævnte trin, er der ikke driftsfejl.
Unormal funktion under drift.	•Der kan opstå driftsfejl på klimaanlægget i forbindelse med lyn eller radiobølger. Slå afbryderen FRA, slå den TIL igen og prøv at betjene klimaanlægget med fjernbetjeningen.
Frontpanelet og frontpanelet for nedenu vil ikke åbne. (Driftslampen blinker)	•Sidder der noget i klemme i panelet? •Fjern objektet og forsøg at starte anlægget igen med fjernbetjeningen. Hvis panelet stadig ikke åbner, og hvis driftslampen stadig blinker, skal man kontakte forhandleren.



ADVARSEL

■ Hvis der forekommer noget unormalt (f.eks. at der lugter brændt), skal du standse driften og slå afbryderen FRA. Hvis driften fortsættes, når der forekommer noget unormalt, kan det medføre problemer, elektrisk stød eller brand. Kontakt den forhandler, der solgte klimaanlægget til dig.

■ Forsøg ikke på selv at reparere eller ændre klimaanlægget. Forkert arbejde kan medføre elektrisk stød eller brand. Kontakt den forhandler, der solgte klimaanlægget til dig.

Hvis et af følgende symptomer forekommer, skal du straks ringe til kundeservice.

- Strømkablet er unormalt varmt eller beskadiget.
- Der høres en unormal lyd under driften.
- Sikkerhedsafbryderen, en sikring, eller jordledningsafbryderen kobler ofte driften fra
- En kontakt eller en knap virker ofte ikke, som den skal.
- Der lugter brændt.
- Der trænger vand ud af indendørsenheden.



Slå afbryderen FRA og ring til kundeservice.

■ Efter strømsvigt
Klimaanlægget genoptager automatisk driften efter ca. 3 minutter. Du skal blot vente lidt.

■ Lyn
Hvis lynet slår ned i området, skal du standse driften og slå afbryderen FRA for at beskytte systemet.

Krav til bortskaffelse



Deres klimaanlæg er mærket med dette symbol. Dette betyder, at elektriske og elektroniske produkter ikke må blandes sammen med usorteret husholdningsaffald. Forsøg ikke på selv at afmontere systemet. Afmontering af klimasystemet, behandling af kølemiddel, olie og eventuelle andre dele, skal foretages af en uddannet installatør i henhold til de relevante lokale og nationale bestemmelser. Klimaanlæg skal behandles på steder særligt beregnet hertil med henblik på genbrug og genvinding. Ved at sikre, at dette produkt bortskaffes korrekt, hjælper De med til at undgå potentielt negative påvirkninger af miljøet og menneskers sundhed. Kontakt installatøren eller de lokale myndigheder for yderligere information. Man skal tage batterierne ud af fjernbetjeningen og bortskaffe dem separat i henhold til de relevante lokale og nationale bestemmelser.

Vi anbefaler periodisk vedligeholdelse

Under visse driftsbetingelser kan klimaanlægget blive tilstoppet indvendigt efter flere års brug, hvilket resulterer i dårlig ydelse. Vi anbefaler, at man lejlighedsvis får en specialist til at vedligeholde anlægget, udover den regelmæssige rengøring udført af bruger. Kontakt den forhandler, der solgte klimaanlægget til dig vedrørende vedligeholdelse udført af en specialist. Omkostninger i forbindelse med vedligeholdelse afholdes af brugeren.

Viglig information om det anvendte kølemiddel

Dette produkt indeholder fluorholdige drivhusgasser dækket af Kyoto-protokollen.

Kølemiddeltipe: R410A

GWP(1) værdi: 1975

(1) GWP = globalt opvarmingspotentiale



Periodisk inspektion af kølemiddellækage kan være påkrævet afhængigt af europæisk eller lokal lovgivning.

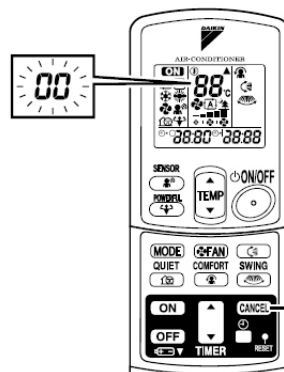



Kontakt din lokale forhandler for yderligere oplysninger.



Sikkerhedsforanstaltninger

- Opbevar denne manual på et sted, hvor brugeren kan finde den.
- Læs denne manual grundigt igennem, før du starter enheden op.
- Af sikkerhedshensyn skal brugeren læse følgende vigtige punkter grundigt.
- I denne manual er forholdsregler gengivet med hhv. ADVARSEL og PAS PÅ. Du skal følge anvisningerne nævnt under forholdsreglerne nedenfor: de er alle meget vigtige med hensyn til sikkerheden.

 ADVARSEL	 PAS PÅ
Hvis ikke du følger disse instruktioner meget nøje, kan enheden forårsage tingsskade, personskade eller tab af liv.	Hvis ikke du følger disse instruktioner meget nøje, kan enheden forårsage mindre eller moderat tingsskade eller tilskadekomst.

	Gør aldrig dette.		Følg instruktionerne nøje.
	Du skal sikre dig, at klimaanlægget har jordforbindelse.		Klimaanlægget (inklusive fjernstyringsenheden) må aldrig blive vådt.
	Rør aldrig ved klimaanlægget (inklusive fjernstyringsenheden) med en våd hånd.		

ADVARSEL

- For at undgå brand, eksplosion eller tilskadekomst må du aldrig betjene enheden, når der er konstateret farlige gasser, herunder brandfarlige eller korroderende gasser, i nærheden af enheden.
- Det kan være sundhedsskadeligt at udsætte din krop for luftstrømmen i for lang tid ad gangen.
- Put ikke en finger, en stang eller andre objekter ind i luftudtaget eller -indtaget. Da ventilatoren kører med høj hastighed, vil det medføre tilskadekomst.
- Forsøg ikke på selv at reparere, flytte, ændre eller genopsætte klimaanlægget. Forkert arbejde vil medføre elektrisk stød, brand osv. Kontakt din Daikin-forhandler for at få råd og vejledning.

- Kølemidlet, som anvendes i klimaanlægget, er ufarligt. Selvom der ikke burde forekomme lækage, skal man, hvis der alligevel trænger kølemiddel ind i lokalet, sikre sig, at det ikke kommer i kontakt med brændere eller gasfyr, petroleumsovne eller gaskomfurer.
- Hvis klimaanlægget ikke køler (varmer) ordentligt, kan det skyldes, at der trænger kølemiddel ud, og derfor skal du kontakte din forhandler. Når du foretager reparationer, hvor der også tilsættes kølemiddel, skal du kontrollere den tilsatte mængde sammen med vort personale.

- Prøv ikke på selv at installere klimaanlægget. Forkert arbejde vil medføre vandlækage, elektrisk stød osv. Kontakt forhandleren eller en kvalificeret fagmand vedrørende installationen.

- For at undgå elektrisk stød, brand eller tilskadekomst, skal du standse driften og slå afbryderen fra, hvis du opdager noget usædvanligt, f.eks. at der lugter brændt. Ring til din forhandler for at få vejledning.

- Alt afhængigt af omgivelserne kan det være nødvendigt at installere en jordafledningsafbryder. Hvis jordafledningsafbryderen mangler, kan det resultere i elektrisk stød.

PAS PÅ

- Klimaanlægget skal jordforbindes. Utilstrækkelig jordforbindelse kan resultere i elektrisk stød. Forbind ikke jordkablet med et gasrør, et vandrør, en lynafleder eller et telefon-jordkabel.

- For at undgå kvalitetsforringelse skal man ikke bruge enheden til køling af præcisionsinstrumenter, levnedsmidler, planter, dyr eller kunstgenstande.

- Udsæt aldrig små børn, planter eller dyr for den direkte luftstrøm.
- Placér ikke redskaber og anordninger, der frembringer åben ild, på steder udsat for luftstrømmen fra enheden eller under indendørsenheden. Det kan medføre ufuldstændig forbrænding eller deformation af enheden på grund af varmen.

- Blokér ikke luftindtagene og -udtagene. Nedsat luftstrøm kan medføre nedsat ydelse eller problemer.

- Undlad at sidde eller stå på den udendørs enhed. Placér ikke objekter på enheden og fjern ikke ventilatorafskærmningen, da det kan være farligt.

- Placér ikke objekter, som ikke kan tåle fugt, under den indendørs eller udendørs enhed. Under visse omstændigheder kan fugten i luften danne kondens og dryppe.

- Efter længere tids brug skal du kontrollere, om der er beskadigelse på enhedens ramme eller fittings.

- Rør ikke ved luftindtaget og aluminiumlamellerne på udendørsenheden. Du kan komme til skade.

- Enheden og udstyret må ikke benyttes af børn eller svagelige personer uden overvågning.

- Børn skal være under opsyn for at sikre, at de ikke leger med enheden/udstyret.

- For at undgå iltunderskud skal du ventilere rummet tilstrækkeligt, hvis der anvendes udstyr med brænder sammen med klimaanlægget.

- Før rengøring skal du standse driften, slå afbryderen fra eller trække forsyningsstikket ud.

- Tilslut ikke klimaanlægget til en strømforsyning, der afviger fra den specificerede. Det kan medføre driftsfejl eller brand.

- Monter drænslangen, så vandet afledes uden hindring. Ukorrekt vandafledning kan medføre vædning af bygningen, møbler osv.

- Placér ikke objekter i nærheden af udendørsenheden og sørg for, at blade og andet affald ikke samler sig omkring enheden. I blade kan der være små dyr, som så trænger ind i enheden. Hvis disse dyr kommer ind i enheden, kan de medføre funktionsfejl, røg eller brand, hvis de kommer i berøring med elektriske dele.

- Betjen ikke klimaanlægget med våde hænder.

- Vask ikke indendørsenheden med overdreven brug af vand, brug kun en klud med en anelse vand.

- Placér ikke objekter såsom beholdere med vand eller andet oven på enheden. Vand kan trænge ind i enheden og ødelægge elektrisk isolering, hvilket kan medføre elektrisk stød.

Placering

- Hvis klimaanlægget skal installeres i følgende omgivelser, skal man kontakte forhandleren.

- Steder med olieholdige omgivelser eller steder, hvor der forekommer damp eller sod.

- Omgivelser med megen salt såsom kystnære områder.

- Steder, hvor der forekommer sulfidholdig gas, såsom varme kilder.

- Steder, hvor sne kan blokere udendørsenheden.

- Drænet fra udendørsenheden skal munde ud på et sted med god vandafledning.

Overvej, om du udsætter dine naboer for støjgener.

- Med hensyn til installation skal du vælge et sted som beskrevet nedenfor.

- Det skal være et sted, som kan bære vægten af enheden, og som ikke forstærker støj eller vibration fra driften.

- Et sted, hvor luften afgivet fra udendørsenheden og støjen fra driften ikke generer dine naboer.

Elarbejde

- Du skal bruge en separat hovedstrømkreds ved strømforsyning til klimaanlægget.

Flytning af systemet

- Omplacering af klimaanlægget kræver særlig viden og særlige færdigheder. Kontakt venligst forhandleren, hvis omplacering er påkrævet i forbindelse med flytning eller ombygning.

DAIKIN

Tillykke med din nye varmepumpe



Kontakt din varmepumpeleverandør

