

DAIKIN

Betjeningsvejledning

FTXS20G2V1B

FTXS25G2V1B

FTXS35G2V1B

FTXS42G2V1B

FTXS50G2V1B

FTXS60G2V1B

FTXS71G2V1B

***Klima & Varmepumpe
Vægmodel***

**LÆS FØR BETJENING**

| | |
|-----------------------------|---|
| Delenes betegnelse..... | 1 |
| Forberedelse før drift..... | 2 |

DRIFT

| | |
|---|----|
| Drift af AUTO · TØRRE · KØLE · VARME · VENTILERE..... | 4 |
| Justering af luftstrømmens retning..... | 5 |
| Brug af Intelligent eye | 6 |
| COMFORT AIRFLOW og INTELLIGENT EYE -drift | 7 |
| POWERFUL-drift..... | 9 |
| UDENDØRSENHED støjsvag drift..... | 9 |
| Econo drift | 10 |
| TIMER-drift..... | 11 |
| WEEKLY TIMER.drift..... | 12 |
| Bekræftelse af reservation | 15 |
| Udendørs Quiet-drift | 16 |

FEJLFINDING

| | |
|------------------|----|
| Fejlfinding..... | 17 |
|------------------|----|

VEDLIGEHOLDELSE

| | |
|-----------------------------------|----|
| Vedligeholdelse og rengøring..... | 18 |
| Sikkerhedsforanstaltninger..... | 20 |

■ Indendørsenhed

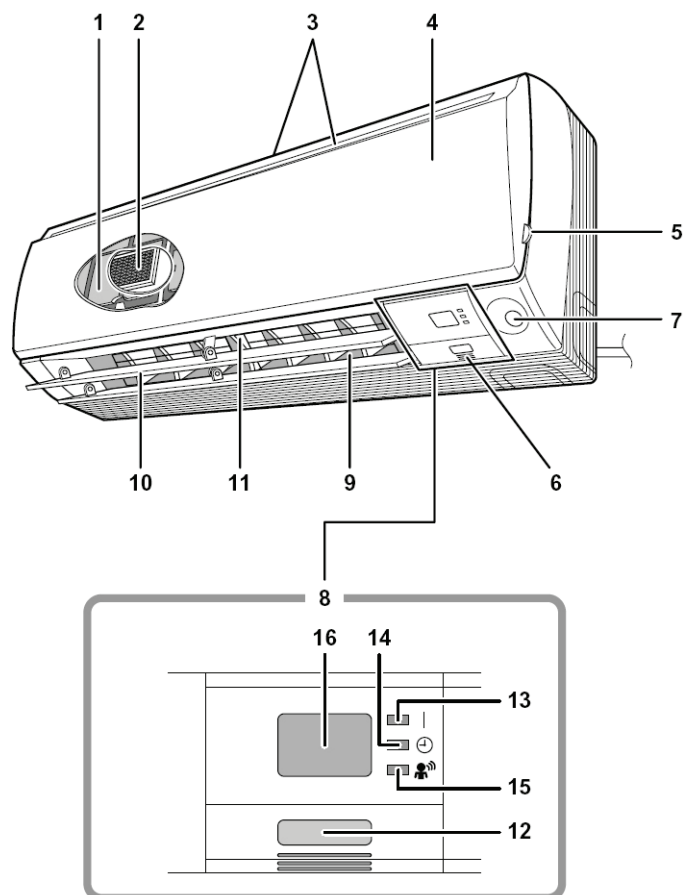

■ Udendørsenhed

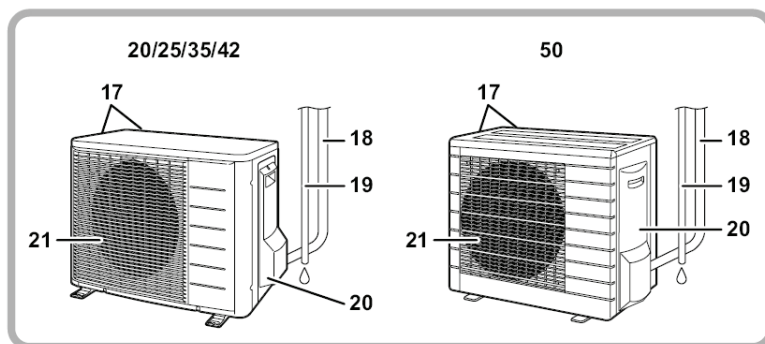

■ Indendørsenhed

- 1. Luftfilter
- 2. Titanium-apatit fotokatalytisk luftrensingsfilter:
 - Disse filtre er monteret inde i luftfiltrene.
- 3. Luftindtag
- 4. Frontpanel
- 5. Panelflig
- 6. Rumtemperaturføler:
 - Den registrerer lufttemperaturen omkring enheden.
- 7. INTELLIGENT EYE-føler:
 - Registrerer menneskers bevægelser og skifter automatisk mellem normal drift og energibesparende drift.
- 8. Display
- 9. Luftudtag
- 10. Klapper (vandrette blade)
- 11. Luftgæller (lodrette blade)
 - Luftgællerne findes inde i luftudtaget.
- 12. Indendørsenhed TIL/FRA-afbryder:
 - Tryk på kontakten en gang for at starte anlægget. Tryk igen for at stoppe det.

• Driftstilstanden relaterer til følgende tabel.

| | Tilstand | Temperaturindstilling | Luftstrøm |
|------------|----------|-----------------------|-----------|
| Kun køling | KØLE | 22°C | AUTO |
| Varmepumpe | AUTO | 25°C | AUTO |

• Denne afbryder er nyttig, hvis fjernbetjeningen mangler.

- 13. Driftslampe (grøn)
- 14. TIMER-lampe (orange):
- 15. Intelligent eye lampe (grøn):
- 16. Signalmotager:
 - Modtager signaler fra fjernbetjeningen.
 - Når enheden modtager et signal, vil du høre en kort biplyd.
 - Drift startbiip-biip
 - Indstillinger ændret.....biip
 - Driftsstop.....biiip

■ Udendørsenhed

- 17. Luftindtag: (bagside og side)
- 18. Kølemiddelrørledning og kabel til intern enhed
- 19. Drænslange
- 20. Jordklemme:
 - Findes på indersiden af dette dæksel.
- 21. Luftudtag

Udendørsenhedens udformning kan afvige ved nogle modeller.

Fjernbetjening

1. Signalsender:

- Sender signaler til indendørsenheden.

2. Display:

- Viser de aktuelle indstillinger:
- (På denne illustration vises hver sektion med alle displays ON for at lette forklaringen.)

3. Knap til ventilatorindstilling:

- Her justeres luftstrømmen.

4. POWERFUL knap:

- til POWERFUL-drift

5. TIL/FRA knap (ON/OFF):

- Tryk på denne knap en gang for at starte anlægget. Tryk igen for at stoppe det.

6. Knapper til TEMPERATUR-regulering

- Ændrer temperaturindstillingerne.

7. MODE-vælger knap:

- Bruges ved valg af driftstilstand. (AUTO/TØRRE/KØLE/VARME/ VENTILERE)

8. QUIET-knap:

- til støjsvag drift af udendørsenheden

9. ECONO knap:

- ECONO-drift

10. SWING-knap:

- Vandrette blade (klapper)

11. SWING-knap:

- Lodrette blade (luftgæller)

12. COMFORT/SENSOR-knap:

- COMFORT AIRFLOW og INTELLIGENT EYE - drift

13. WEEKLY/PROGRAM/COPY/BACK/

NEXT - knap:

- WEEKLY TIMER-drift

14. SELECT-knap:

- Den ændrer indstillinger for ON/OFF TIMER og WEEKLY TIMER.

15. OFF TIMER-knap:

16. ON TIMER-knap:

17. TIMER CANCEL-knap:

- Annullerer timerindstillingen.

18. CLOCK-knap:

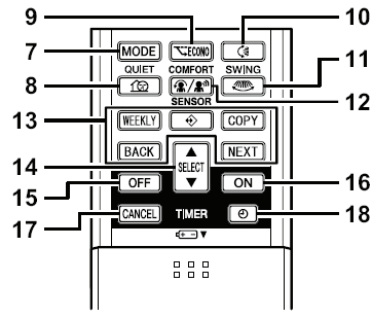
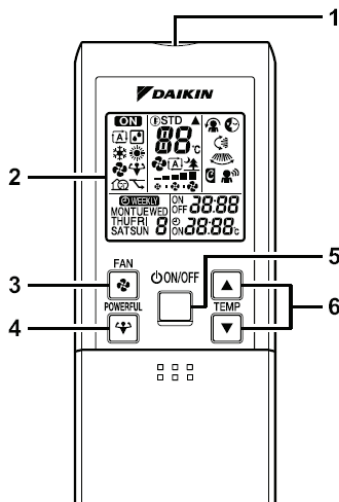

Forberedelse før drift

Ilægning af batterier

1. Lad frontdækslet glide bagud for at tage det af.
2. Ilæg to tør-batterier (LR03 AAA).
3. Sæt frontdækslet på som før.

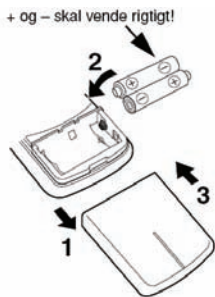

Fastgørelse af fjernbetjeningen på væggen

1. Vælg et sted, hvor signalerne kan nå enheden.
2. Fastgør holderen på en væg, en søjle el. lign. med skruer, der fremskaffes lokalt.
3. Sæt fjernbetjeningen i holderen.

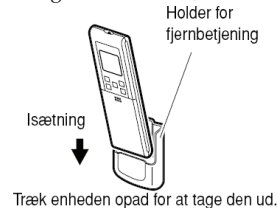

Træk enheden opad for at tage den ud.

Brug af fjernbetjeningen

- For at kunne anvende fjernbetjeningen skal du rette senderen mod indendørsenheden. Hvis der er noget, som spærrer for signalet mellem enheden og fjernbetjeningen, såsom et gardin, virker enheden ikke.
- Tab ikke fjernbetjeningen. Fjernbetjeningen må ikke blive våd.
- Den maksimale kommunikationsafstand er ca. 7 m.

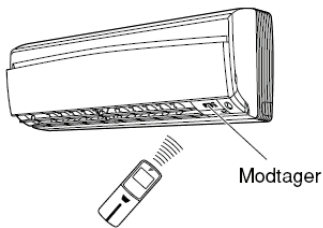

BEMÆRK



PAS PÅ! Berør ikke panelet med hænderne under drift (dvs. når panelet er åbent, åbnes eller lukkes).

Om batterier

- Når du skifter batterierne ud, skal du bruge batterier af samme type og udskifte begge batterier på samme tid.
- Hvis ikke systemet skal anvendes i længere tid, skal du tage batterierne ud.
- Vi anbefaler, at man skifter batterier en gang om året, dog skal man, hvis fjernbetjeningens display lyser svagere, eller hvis modtagelsen forringes, udskifte batterierne med nye alkalibatterier. Brug af manganbatterier nedsætter levetiden.
- De medfølgende batterier er til brug af systemet i startfasen. Batteriernes levetid kan være kort alt afhængig af, hvornår klima anlægget er fremstillet.

Om fjernbetjeningen

- Udsæt aldrig fjernbetjeningen for direkte sollys.
- Støv på signalsenderen eller modtageren vil reducere følsomheden. Tør støv af med en blød klud.
- Signalkommunikation kan blive deaktiveret, hvis der findes en lysstoflampe med en elektronisk starter i lokalet (såsom en lampe med inverter). Søg råd hos forhandleren, hvis dette er tilfældet.
- Hvis fjernbetjeningen aktiverer et andet apparat, skal man flytte apparatet et andet sted hen eller søge råd hos forhandleren.

■ Indstilling af uret

1. Tryk på "CLOCK-knappen".
0:00 vises.
MON og  blinker.

2. Tryk på "SELECT knappen" (valg) for at indstille den aktuelle ugedag.

3. Tryk på "CLOCK-knappen".
 blinker.

4. Tryk på "SELECT-knappen" for at indstille uret til det aktuelle tidspunkt.
Hvis man holder " " eller " " -knappen nede, justeres tidsdisplayet hurtigt.

5. Tryk på "CLOCK-knappen".
Lad altid fjernbetjeningen pege mod indendørsenheden når du trykker på knapperne for at indstille indendørsenhedens interne ur.
• blinker.

NB

• Hvis ikke indendørsenhedens interne ur er indstillet til det korrekte tidspunkt, kan WEEKLY TIMER ikke fungere præcist.

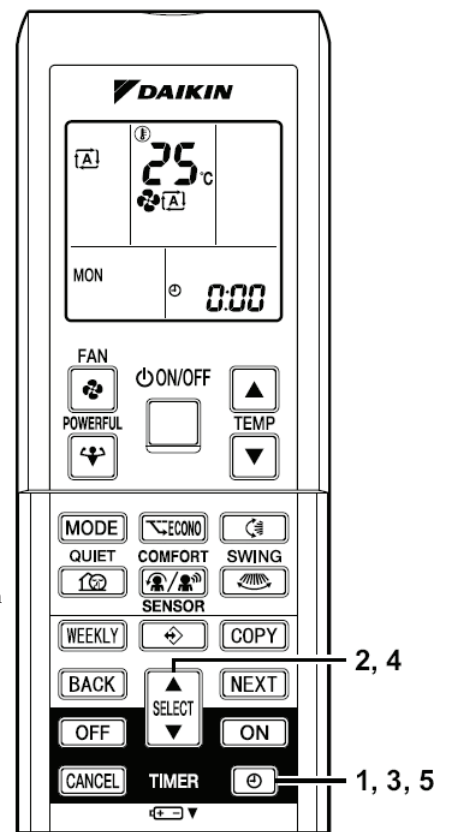

■ Sæt afbryderen på ON (Til)

• Hvis man slår afbryderen TIL, åbnes klappen og lukkes igen. (Dette er normalt)

■ Kontrol af indstillinger på fjernbetjeningen

- Denne fjernbetjening er udelukkende til brug sammen med modellen med varmepumpe og modellen udelukkende til køling. Brug DIP-omskifterne på fjernbetjeningen til indstilling af model med varmepumpe eller model udelukkende til køling.
 - Se forklaringen nedenfor og foretag indstillingerne som vist på tegningen.
 - For kunder med model med varmepumpe: Indstil til H/P
 - For kunder med model udelukkende til køling: Indstil til C/O
- 1 DIP-omskifter

BEMÆRK

■ Tips vedrørende energibesparelse

- Pas på ikke at køle rummet for meget ned (varme det for meget op). Hvis temperaturindstillingen holdes på et moderat niveau, sparer det på energien.
- Afdæk vinduerne med persienner eller gardiner.
- Spærring af sollys og luft udefra gør kølingen (opvarmningen) mere effektiv.
- Tilstoppede luftfiltre nedsætter effektiviteten og medfører energitab. Rens filtrene en gang om ugen eller en gang hver anden uge.

■ Bemærk

- Klima anlægget bruger altid 15-35 watt, selv når det ikke er i drift.
- Hvis du ikke anvender klima anlægget i længere tid, f.eks. om foråret eller om efteråret, skal du slå afbryderen FRA.
- Anvend klima anlægget under følgende forhold.

Anbefalet temperaturindstilling

For Køling: 26°C - 28°C

For opvarmning: 20°C - 24°C

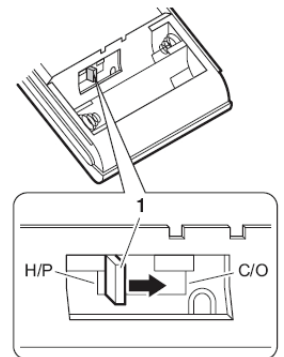

| Tilstand | Driftsbetingelser | Hvis driften fortsættes uden for dette interval |
|----------|--|---|
| KØLE | Udendørstemperatur: (2MK(X)S40) 10 til 46°C (3/4/5MK(X)S) -10 til 46°C (RK(X)S) -10 til 46°C Indendørstemperatur: 18 til 32°C Indendørs luftfugtighed: 80% max. | <ul style="list-style-type: none"> • En sikkerhedsanordning kan anvendes til at stoppe driften. (I multisystemer kan den anvendes alene til at stoppe driften af udendørsenheden.) • Der kan forekomme kondensdannelse og dråber på indendørsenheden. |
| VARME | Udendørstemperatur: (2/3/4/5MXS) -15 til 20°C (RXS) -15 til 20°C Indendørstemperatur: 10 til 30°C | <ul style="list-style-type: none"> • En sikkerhedsanordning kan anvendes til at stoppe driften. |
| TØRRE | Udendørstemperatur: (2MK(X)S40) 10 til 46°C (3/4/5MK(X)S) -10 til 46°C (RK(X)S) -10 til 46°C Indendørstemperatur: 18 til 32°C Indendørs luftfugtighed: 80% max. | <ul style="list-style-type: none"> • En sikkerhedsanordning kan anvendes til at stoppe driften. • Der kan forekomme kondensdannelse og dråber på indendørsenheden. |

• Hvis anlægget anvendes uden for dette fugtigheds- eller temperaturinterval, kan en sikkerhedsanordning afbryde systemet.

Drift af AUTO · TØRRE · KØLE · VARME · VENTILERE

Klimaanlægget kører i den driftstilstand, som du vælger.

Fra og med næste gang, klimaanlægget tændes, vil det køre i den valgte driftstilstand.

■ For at starte

1. skal du trykke på "MODE-vælger-knappen" og vælge en driftstilstand.
 - Hvert tryk på knappen flytter indstillingen af driftstilstanden en sekvens.

- [A]: AUTO
- [TØRRE]
- [KØLE]
- [VARME]
- [VENTILERE]

Modeller udelukkende til køling

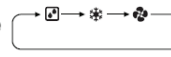

Modeller med varmepumpe

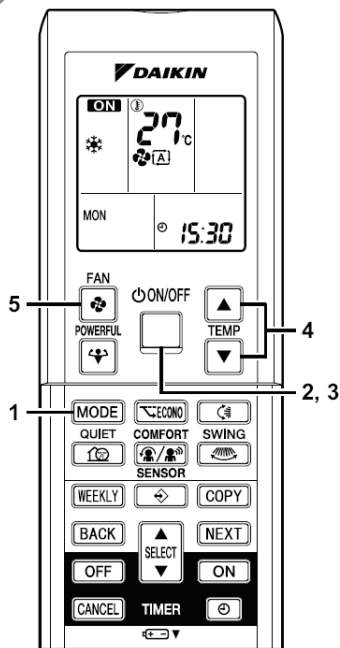
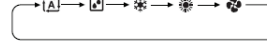

2. Tryk på TIL/FRA-knappen.
 - Driftslampen lyser



■ Standsning af anlægget

3. Tryk på TIL/FRA-knappen igen.
 - Driftslampen slukkes

■ For at ændre temperaturindstillingen

4. skal du trykke på knappen til temperaturregulering.

| TØRRE- eller VENTILERE-drift | AUTO- eller KØLE- eller VARME-drift |
|---|--|
| Indstillingen af temperaturen er ikke variabel. | Tryk på ▲ for at hæve temperaturen og tryk på ▼ for at sænke temperaturen. |
| | Indstil den temperatur, du ønsker. |

■ For at justere luftstrømmen

5. skal du trykke på knappen til ventilatorindstilling.

| TØRRE-drift | AUTO- eller VARME- eller KØLE- eller VENTILERE-drift |
|---|--|
| Justeringen af luftstrømmen er ikke variabel. | Der findes fem niveauer fra [TØRRE] til [VENTILERE] plus [A] og [TØRRE] for justering af luftstrømmen. |

- Støjsvag drift af indendørsenhed

Når luftstrømmen er sat til [TØRRE], vil indendørsenheden køre mere støjsvagt. Benyt dig af dette for at sænke støjniveauet. Enheden kan tabe effekt, når luftstrømmen er justeret til et lavt niveau.





BEMÆRK

- Bemærkninger vedrørende VARME-drift
 - Da klimaanlægget opvarmer rummet ved at trække udendørs luft ind, sænkes varmekapaciteten ved lav udendørs temperatur. Hvis varmeeffekten er utilstrækkelig, anbefaler vi brug af en ekstra varmeanordning i kombination med klimaanlægget.
 - Varmepumpesystemet opvarmer rummet ved at cirkulere varm luft rundt i hele rummet. Efter start af varmedrift går der et stykke tid, før rummet er varmet op.
 - Under varmedrift kan der dannes frost på udendørsenheden, hvilket sænker varmekapaciteten. I dette tilfælde skifter systemet til afrimning for at fjerne frosten.
 - Under afrimningen afgiver indendørsenheden ikke varm luft.
- Bemærkninger vedrørende KØLE-drift
 - Når indendørs- og udendørstemperaturen er høj, vil effekten på klimaanlægget falde.
- Bemærkninger vedrørende TØRRE-drift
 - Computer-chip'en vil søge at fjerne fugten fra rummet samtidig med, at temperaturen så vidt muligt bibeholdes. Chip'en kontrollerer automatisk temperatur og ventilationsstyrke, hvorfor manuel justering af disse funktioner ikke er mulig.
- Bemærkninger vedrørende AUTO-drift
 - I AUTO-drift vælger systemet en temperaturindstilling og en passende driftstilstand (KØLE eller VARME) baseret på rumtemperaturen ved driftstart.
 - Systemet genvælger automatisk indstillinger med regelmæssige mellemrum for at bringe rumtemperaturen til brugerindstillet niveau.
 - Hvis du ikke bryder dig om AUTO-drift, kan du manuelt vælge den driftstilstand og de indstillinger, du foretrækker.
- Bemærkninger vedrørende justering af luftstrømmen
 - Ved lav luftgennemstrømning, er køleeffekten (varmeeffekten) også mindre.





Justering af luftstrømmens retning

Du kan justere luftstrømmens retning med henblik på højere komfort.

■ For at justere vandret blad (klap)



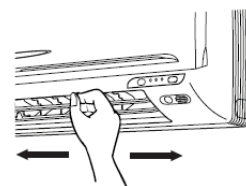
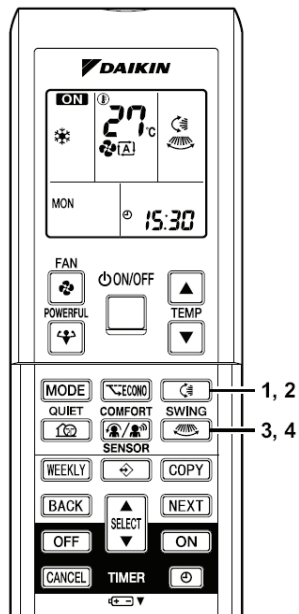

1. tryk på "SWING-knappen" .
 -  vises på LCD og klapperne begynder at dreje.
2. Når klappen har nået den ønskede position, skal man trykke på "SWING-knappen"  igen.
 - Klappen vil standse.
 -  forsvinder fra LCD.

■ For at justere lodrette blade (luftgæller)

3. Tryk på "SWING-knappen" .
 -  vises på LCD.
4. Når gællerne har nået den ønskede position, skal man trykke på "SWING-knappen"  igen.
 - Gællerne vil standse.
 -  forsvinder fra LCD.



■ Start af 3-D Airflow

1. 3. tryk på "SWING-knappen"  og på "SWING-knappen" :
 -  og  displayet vil lyse, og klapperne og gællerne vil bevæge sig efter tur.

■ Afbrydelse af 3-D Airflow

2. 4. Tryk enten på "SWING-knappen"  eller på "SWING-knappen" .

■ COMFORT AIRFLOW-drift

- Kontrollér COMFORT AIRFLOW-drift ved hjælp af afsnittet

Bemærk vedrørende klapper og luftgælle-vinkler

- Når "SWING-knappen" er aktiveret, afhænger klappernes drejeområde af driftstilstanden. (Se figuren)

■ BEMÆRK

- Brug altid en fjernbetjening til at justere klappernes vinkel.
- Hvis du prøver at ændre vinklen manuelt, når klapperne drejer, kan mekanismen ødelægges.
- Vær forsigtig, når du justerer luftgællerne. En ventilator roterer ved høj hastighed inde i luftudtaget.

| | | | |
|---|---------------------------|---|----------------------|
| A | I TØRRE- eller KØLE-drift | 1 | Ved driftsstandsning |
| B | I VARME-drift | 2 | Øvre grænse |
| C | I VENTILERE-drift | 3 | Nedre grænse |

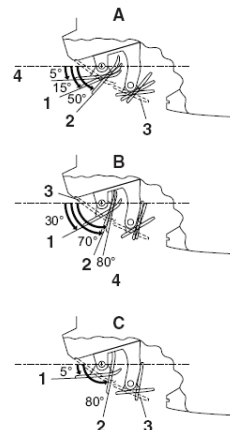

■ Energibesparende drift

- Justér temperaturen -2°C i varme/ $+2^{\circ}\text{C}$ i køle/ $+2^{\circ}\text{C}$ i tørre-drift i forhold til den indstillede temperatur.
- Sænk luftgennemstrømningen en smule i ventilere-drift. (Kun i VENTILERE-drift)

Bemærkninger vedrørende "INTELLIGENT EYE"

- Der er følgende anvendelsesområde.

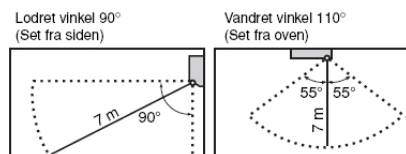

- Føleren kan have problemer med at registrere objekter, der bevæger sig, mere end 7 m væk. (Kontrollér anvendelsesområdet)
- Følerens detekteringssevne ændrer sig i forhold til monteringen af indendørsenheden, i forhold til hvor hurtigt forbigående går forbi, temperaturområdet osv.
- Føleren kan også ved en fejltagelse registrere kæledyr, solskin, blafrende gardiner og lys, der reflekteres i spejle i forbindelse med forbigående.
- INTELLIGENT EYE-driften fortsætter ikke i powerful-drift.
- Night set mode fortsætter ikke, når man bruger INTELLIGENT EYE-drift.

⚠ PAS PÅ

- Placér ikke store objekter nær ved føleren. Hold også varmeenheder eller luftbefugtere væk fra følerens detekteringsområde. Denne føler kan detektere objekter, som den ikke burde detektere, samt ikke detektere objekter, som den burde detektere.
- Slå ikke på INTELLIGENT EYE-føleren og skub den ikke hårdt. Dette kan medføre ødelæggelse og driftsfejl.

COMFORT AIRFLOW og INTELLIGENT EYE -drift

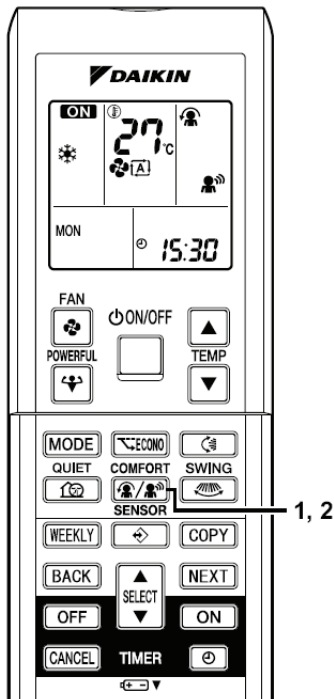

INTELLIGENT EYE har infrarøde sensorer, der kan registrere tilstedeværelsen af personer i det klimaregulerede rum. Når disse sensorer registrerer personer, vil gællerne justere luftstrømmens retning til et område, hvor der ikke findes personer. Hvis der ikke er personer i det registrerede område, vil klimaanlægget gå i energibesparende tilstand.

■ For at starte

1. skal du trykke på "COMFORT/SENSOR-knappen" og vælge en driftstilstand.

- Vælg den ønskede driftstilstand i følgende sekvens.
- Hver gang man trykker på "COMFORT/ SENSOR-knappen", vises en forskellig indstillingsmulighed på LCD'en.



■ For at afbryde

2. skal man trykke på "COMFORT/SENSOR-knappen".

- Tryk på knappen for at vælge "tom".

| Display | Driftstilstand | Forklaring |
|---------|------------------------------------|---|
| | COMFORT AIRFLOW | Klapperne justerer luftstrømmens retning opad under køling og justerer luftstrømmens retning nedad under opvarmning. |
| | INTELLIGENT EYE | Sensorene registrerer personers bevægelse i de registrerede områder, og gællerne vil justere luftstrømmens retning til et område, hvor der ikke er personer til stede. Hvis der ikke er personer i det registrerede område, vil klimaanlægget gå i energibesparende tilstand. |
| | COMFORT AIRFLOW og INTELLIGENT EYE | Klimaanlægget vil køre med COMFORT AIRFLOW kombineret med INTELLIGENT EYE. |
| Tom | Ingen funktion | |

Bemærkninger til "COMFORT AIRFLOW-drift"

- Klappens retning ændres, hvilket hindrer, at luften blæses direkte ud på de personer, der opholder sig i rummet.
- POWERFUL-drift og COMFORT AIR FLOW kan ikke anvendes samtidigt.
- Luftvolumen indstilles til AUTO. Hvis man vælger retning på luftstrøm opad og nedad, afbrydes COMFORT AIRFLOW.
- Funktionen på den knap, der senest er blevet trykket ned, har forrang.
- COMFORT AIRFLOW-funktionen justerer retningen på luftstrømmen på følgende måde.
Klapperne bevæges opad under køling, således at luftstrømmen ledes opad.
Klapperne bevæges nedad under opvarmning, således at luftstrømmen ledes nedad.

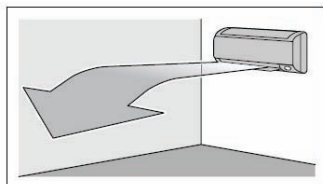

Køling

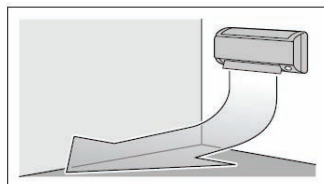

Opvarmning

Bemærkninger vedrørende "INTELLIGENT EYE"

- INTELLIGENT EYE-sensor i forhold til følgende situationer.

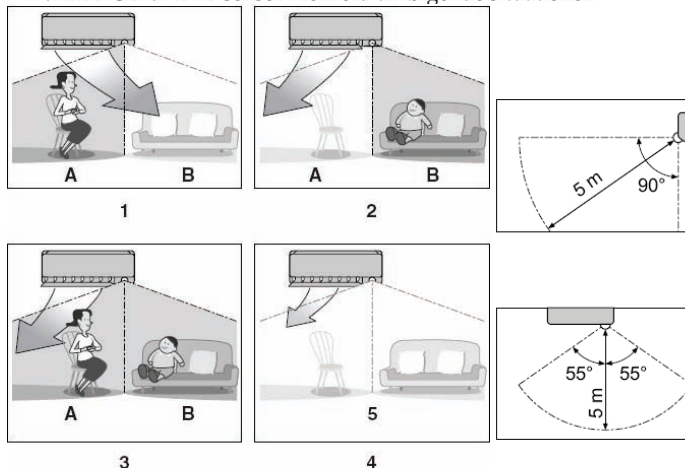

A Område 1

1 Der registreres en person i område 1

3 Der registreres personer i begge områder

5 Klimaenlægget skifter til energibesparende tilstand efter 20 minutter

B Område 2

2 Der registreres en person i område 2

4 Der registreres ingen personer i områderne

- Brug INTELLIGENT EYE kombineret med COMFORT AIRFLOW.
- Luftstrømmens retning kan afvige fra det viste afhængigt af handlinger og bevægelser foretaget af personerne i områderne.

Bemærkninger vedrørende "INTELLIGENT EYE"

- Når klimaenlægget er i INTELLIGENT EYE-drift, vil gællerne justere luftstrømmens retning, hvis der er mennesker i det område, der registreres af INTELLIGENT EYE, således at venstre eller højre luftstrøm ikke ledes mod personerne.

Hvis ikke der registreres personer enten i område 1 eller 2 inden for 20 minutter, vil klimaenlægget gå i energibesparende tilstand, og den indstillede temperatur ændres 2°C.

Klimaenlægget kan gå i energibesparende tilstand, også selvom der er personer i området. Selvom ikke personerne bevæger sig rundt i området, kan dette kan forekomme alt afhængigt af, hvad for noget tøj personerne har på.

- Luftstrømmens retning fra gællerne vil være til venstre, hvis der er personer i både område 1 og 2, eller hvis der er en person lige foran sensorerne, fordi sensorerne på begge sider vil registrere personen.
- På grund af sensorens position kan personer blive udsat for luftstrømmen fra indendørsenheden, hvis de er tæt på forsiden af indendørsenheden. Hvis der er personer tæt på forsiden af indendørsenheden eller i begge områder, anbefales det at anvende COMFORT AIRFLOW og INTELLIGENT EYE -funktionerne samtidigt. Hvis begge funktioner anvendes, vil klimaenlægget ikke rette luftstrømmen mod personerne.
- Sensoren kan have problemer med at registrere objekter, der bevæger sig, mere end 5m væk.

(Kontrollér anvendelsesområdet)

- Sensorens detekteringssevne ændrer sig i forhold til monteringen af indendørsenheden, i forhold til hvor hurtigt forbigående går forbi, temperaturområdet osv.
- Sensoren kan også ved en fejltagelse registrere kæledyr, solskin, blafrende gardiner og lys, der reflekteres i spejle i forbindelse med forbigående.
- NIGHT SET MODE (side 23) fortsætter ikke, når INTELLIGENT EYE er aktiv.

Brug af "INTELLIGENT EYE" er hensigtsmæssig med henblik på energibesparelse

- Energibesparende drift
- Ændrer temperaturen -2°C i varme- / +2°C i køle- / +2°C i tørre-drift i forhold til den indstillede temperatur.
- Sænker luftstrømsmængden en anelse, når anlægget kun kører med ventilation. Hvis der ikke registreres personer i rummet i 20 minutter.

Kombinering af "COMFORT AIRFLOW-drift" og "INTELLIGENT EYE-drift"

- Klimaenlægget kan starte med kombinerede COMFORT AIRFLOW og INTELLIGENT EYE -funktioner. Klapperne justerer luftstrømmens retning opad (i køle-drift) og nedad (i varmedrift), og her registrerer INTELLIGENT EYE-sensorerne personers bevægelser. Når sensorerne registrerer personer, vil gællerne lede luftstrømmen på en sådan måde, at den ikke blæses direkte på personerne. Hvis ikke der findes personer, vil klimaenlægget skifte til energibesparende drift efter 20 minutter.

⚠ PAS PÅ

- Placér ikke store objekter nær ved sensoren.
- Hold også varmenheder eller luftbefugtere væk fra sensorens detekteringsområde. Denne sensor kan detektere uønskede objekter.
- Slå ikke på INTELLIGENT EYE-sensoren og skub den ikke hårdt. Dette kan medføre ødelæggelse og driftsfejl.

POWERFUL-drift

POWERFUL-drift maksimerer hurtigt køleeffekten (varmeeffekten) i enhver driftstilstand. Her kan du få maksimal udnyttelse.

■For at starte POWERFUL-drift

1. skal du trykke på POWERFUL-knappen.

- POWERFUL-drift afsluttes om 20 minutter. Systemet kører herefter automatisk videre med de indstillinger, der blev anvendt før POWERFUL-driften.
-  vises på LCD
- Når POWERFUL-driften anvendes, er der nogle funktioner, som ikke er tilgængelige.

■For at standse POWERFUL-drift

2. skal du trykke på POWERFUL-knappen igen.

-  forsvinder fra LCD.

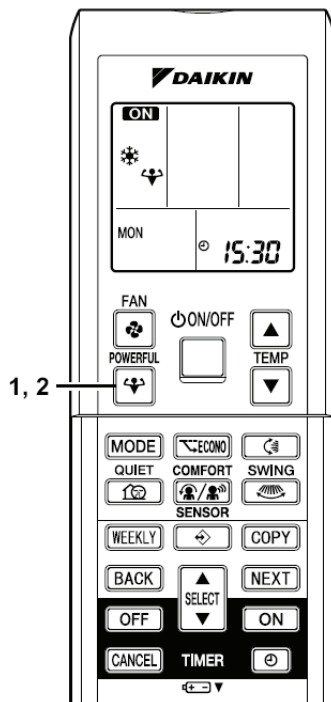

BEMÆRK

■Bemærkninger vedrørende POWERFUL-driften

- POWERFUL-drift kan ikke anvendes sammen med ECONO- eller QUIET-drift (støjsvag drift). Funktionen på den knap, der senest er blevet trykket ned, har forrang.

- POWERFUL-drift kan kun indstilles, når enheden kører. Ved aktivering af drift/stop-knappen annulleres indstillingerne, og  forsvinder fra LCD.

- I KØLE- og VARME-drift

For at maksimere køleeffekten (varmeeffekten) skal udendørsenhedens kapacitet øges, og luftstrømmen skal sættes på maksimum. Temperaturindstillingerne og luftstrømmens indstillinger er ikke variable.

- I TØRRE-drift

Temperaturindstillingen sænkes 2,5°C og luftstrømmen øges en smule.

- I VENTILERE-drift

Luftstrømmen sættes på maksimum.

UDENDØRSENHED støjsvag drift

UDENDØRSENHED støjsvag drift sænker støjniveauet for udendørsenheden ved at ændre frekvens og ventilatorhastighed på udendørsenheden. Denne funktion er hensigtsmæssig om natten.

■For at starte UDENDØRSENHED støjsvag drift

1. skal du trykke på QUIET-knappen.

-  vises på LCD.

■For at annullere UDENDØRSENHED støjsvag drift

2. skal du trykke på QUIET-knappen igen.

-  forsvinder fra LCD.

BEMÆRK

■Bemærkninger vedrørende UDENDØRSENHED støjsvag drift

- Hvis der anvendes et multisystem, vil denne funktion kun kunne benyttes, når UDENDØRSENHED støjsvag drift er defineret på alle benyttede indendørsenheder.

- Denne funktion er tilgængelig i KØLE-, VARME- og AUTO-drift. (Ikke tilgængelig i VENTILERE- og TØRRE-drift.)

- POWERFUL-drift og UDENDØRSENHED støjsvag drift kan ikke anvendes samtidigt. Funktionen på den knap, der senest er blevet trykket ned, har forrang.

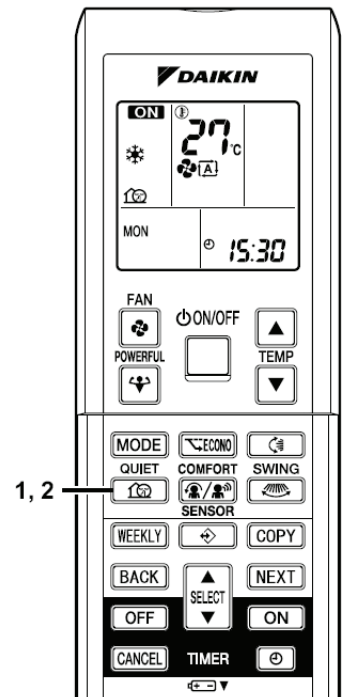

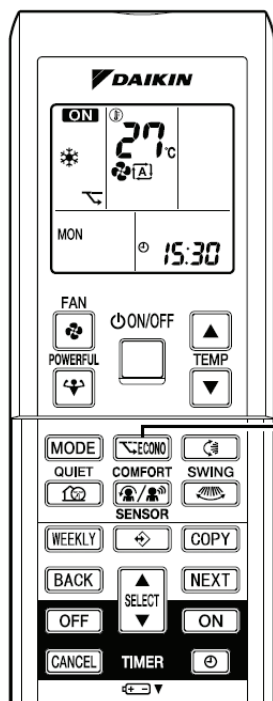

ECONO-drift

ECONO-drift er en funktion, som muliggør effektiv drift ved at sænke værdien for maks. strømforbrug.

■ Start af ECONO-drift

1. Tryk på "ECONO-knappen".

- vises på LCD.

■ Standsning af ECONO-drift

2. Tryk på "ECONO-knappen" igen.

- forsvinder fra LCD.

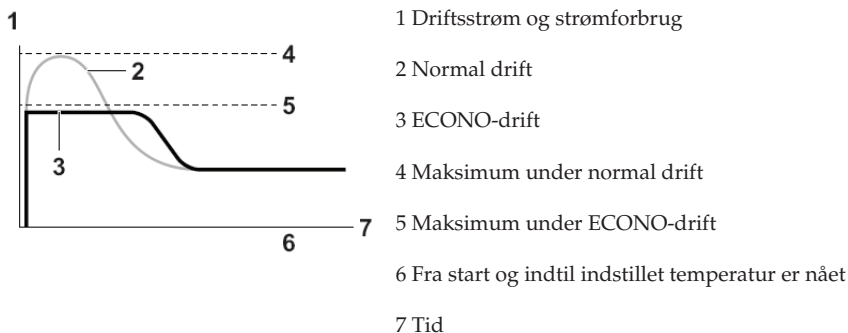

- Dette diagram gengiver kun et tænkt eksempel.

- Maks. driftsstrøm og strømforbrug på klimaanlægget i ECONO-drift varierer afhængigt af den tilsluttede udendørsenhed.

BEMÆRK

- ECONO-drift kan kun indstilles, når enheden kører. Ved aktivering af drift/stop-knappen annulleres indstillingerne, og forsvinder fra LCD.
- ECONO-drift er en funktion, som muliggør effektiv drift ved at begrænse udendørsenhedens strømforbrug (driftsfrekvens).
- ECONO-drift fungerer i driftstilstandene AUTO, KØLE, TØRRE og VARME.
- POWERFUL-drift og ECONO-drift kan ikke anvendes samtidigt. Funktionen på den knap, der senest er blevet trykket ned, har forrang.
- Strømforbruget sænkes ikke, selvom ECONO-drift anvendes, når strømforbruget i forvejen er lavt.

TIMER-drift

Timer-funktioner er hensigtsmæssige ved automatisk til- eller frakobling af klimaanlægget om natten eller om morgenen. Du kan også bruge OFF TIMER og ON TIMER kombineret.

■ Brug af OFF TIMER-drift

- Kontroller, at uret er indstillet rigtigt. Hvis ikke, skal du indstille uret til det aktuelle tidspunkt.

1. Tryk på OFF TIMER-knappen.

0:00 vises.
OFF blinker.

2. Tryk på "SELECT-knappen", indtil tidsindstillingen kommer til det punkt, du ønsker.

- Hvert tryk på en af knapperne øger eller reducerer tidsindstillingen med 10 minutter. Hvis du holder knappen nede, ændres indstillingen hurtigt.

3. Tryk på OFF TIMER-knappen igen.

- TIMER-lampen lyser.

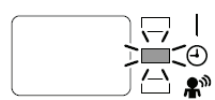

■ For at annullere OFF TIMER-driften

4. skal du trykke på CANCEL-knappen.

- Nu slukkes TIMER-lampen.

Bemærkninger

- Når TIMER indstilles, vises det aktuelle tidspunkt ikke.
- Når du en gang har indstillet ON- og OFF TIMER, gemmes indstillingerne i hukommelsen. (Hukommelsen slettes, når batterierne i fjernbetjeningen skiftes ud)
- Når man styrer enheden via ON/OFF Timer, kan den aktuelle driftstid variere fra det tidsrum, som brugeren har indtastet. (Maks. ca. 10 minutter)

■ NIGHT SET MODE (drift indstillet til nat)

Når OFF TIMER er indstillet, justerer klimaanlægget automatisk temperaturindstillingen (0,5°C op ved KØLE, 2,0°C ned ved VARME) for at forebygge en for høj grad af køling (opvarmning) og sikre, at man sover godt.

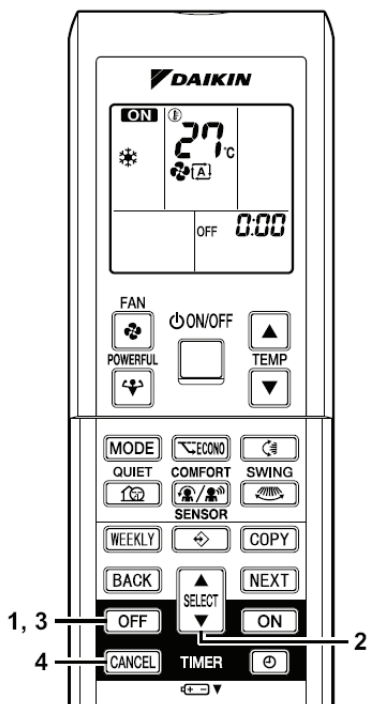

■ Brug af ON TIMER-drift

- Kontroller, at uret er indstillet rigtigt. Hvis ikke, skal du indstille uret til det aktuelle tidspunkt.

1. Tryk på ON TIMER-knappen.

6:00 vises.
ON blinker.

2. Tryk på "SELECT-knappen", indtil tidsindstillingen kommer til det punkt, du ønsker.

- Hvert tryk på en af knapperne øger eller reducerer tidsindstillingen med 10 minutter. Hvis du holder knappen nede, ændres indstillingen hurtigt.

3. Tryk på ON TIMER-knappen igen.

- TIMER-lampen lyser.

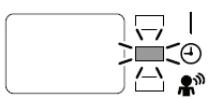

■ For at annullere ON TIMER-drift

4. skal du trykke på CANCEL-knappen.

- Nu slukkes TIMER-lampen.

■ Kombineret brug af ON TIMER og OFF TIMER

- Et eksempel på indstilling i forbindelse med kombination af de to timer vises nedenfor.

(Eksempel)

Aktuelt tidspunkt: 23:00

(Enhed i drift)

OFF TIMER 0:00 *

ON TIMER 7:00 *

* = kombineret

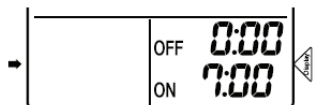

BEMÆRK

■ Justér timeren igen i følgende tilfælde.

- Efter at en afbryder er blevet slået FRA.
- Efter strømsvigt.
- Efter udskiftning af batterier i fjernbetjeningen.

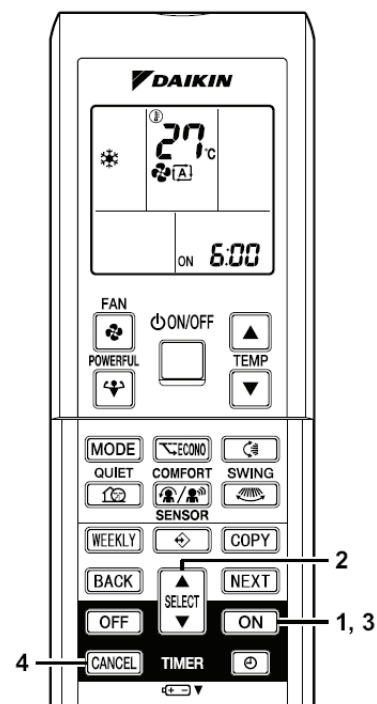







DAIKIN WEEKLY TIMER -drift

Du kan gemme op til 4 timer-indstillinger for hver ugedag. Det er hensigtsmæssigt, hvis WEEKLY TIMER er indstillet i forhold til familiens levevis.

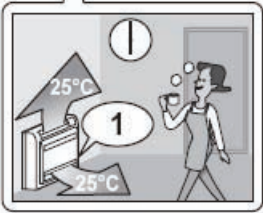
■ Brug af WEEKLY TIMER i dette tilfælde

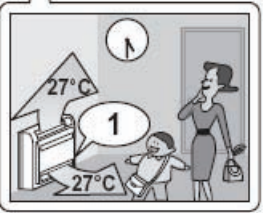
Der vises et eksempel på indstilling af WEEKLY TIMER nedenfor.

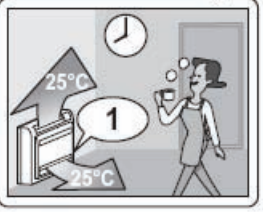
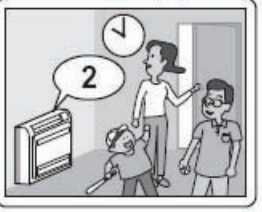
Eksempel: Der er ens tidsindstillinger for ugen fra mandag til fredag og andre tidsindstillinger for weekenden.

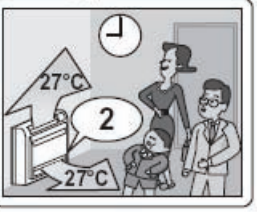
| | |
|----------------------------------|--|
| <p>Mandag</p> | <p>Foretag tidsindstillinger for programmerne 1-4</p> <div style="text-align: center;"> <p>Program 1 ON Program 2 OFF Program 3 ON Program 4 OFF</p> </div> <div style="display: flex; justify-content: space-around; margin-top: 10px;">     </div> <p style="margin-top: 10px;">1 ON 2 OFF</p> |
| <p>Torsdag til fredag</p> | <p>Brug kopieringsfunktionen for at indstille for torsdag til fredag, da disse indstillinger er de samme som for mandag.</p> <div style="text-align: center;"> <p>Program 1 ON Program 2 OFF Program 3 ON Program 4 OFF</p> </div> |
| <p>Lørdag</p> | <p>Ingen tidsindstillinger</p> |
| <p>Søndag</p> | <p>Foretag tidsindstillinger for programmerne 1-4</p> <div style="text-align: center;"> <p>Program 1 ON Program 2 OFF Program 3 OFF Program 4 ON</p> </div> <div style="display: flex; justify-content: space-around; margin-top: 10px;">     </div> <p style="margin-top: 10px;">1 ON 2 OFF</p> |

- Der kan indstilles op til 4 reservationer pr. dag og 28 reservationer pr. uge i WEEKLY TIMER. En effektiv anvendelse af kopifunktionen gør det lettere at foretage reservationer.
- Anvendelsen af ON-ON-ON-ON indstillinger gør det eksempelvis muligt at planlægge driftstilstand og indstille temperatur. Ved anvendelse af OFF-OFF-OFF-OFF-indstillinger kan man kun indstille afbrydelsestiden for hver dag. Dette vil automatisk slukke for klimaanlægget, hvis brugeren glemmer at slukke.

■ Anvendelse af WEEKLY TIMER

- Kontrollér, at ugedag og tid er indstillet. Hvis ikke, skal du indstille ugedag og tid.

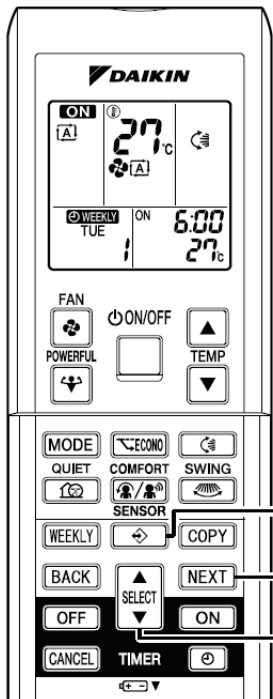
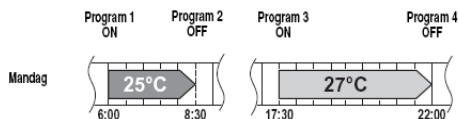

1. Tryk på '↔' knappen'.

- Ugedagen og reservationsnummeret vises.
- Der kan foretages 1 til 4 indstillinger pr. dag.

2. Tryk på "SELECT knappen" (valg) for at vælge den ønskede ugedag og reservationsnummeret.

- Hvis man trykker på "SELECT knappen", ændres reservationsnummeret og ugedagen.

3. Tryk på "NEXT-knappen".

- Ugedagen indstilles.
- "WEEKLY" og "ON" blinker.

4. Tryk på "SELECT-knappen" (valg) for at indstille den ønskede tilstand.

- "WEEKLY" og "ON" eller "OFF" vil blinke.



- Gå til trin 9 hvis "indstilling" er valgt.

5. Tryk på "NEXT-knappen".

- Uge-tilstanden indstilles.
- "WEEKLY" og "6:00" blinker.

6. Tryk på "SELECT-knappen" (valg) for at vælge det ønskede tidspunkt.

- Tidspunktet kan indstilles mellem 0:00 og 23:50 i 10-minutters intervaller.
- Tryk på "BACK-knappen" (tilbage) for at komme tilbage til indstilling af tilstand.
- Gå til trin 9 hvis "OFF" er valgt på trin 4.

7. Tryk på "NEXT-knappen".

- Tidspunktet indstilles.
- " " og temperatur blinker.

Skærmbilleder for de respektive indstillinger

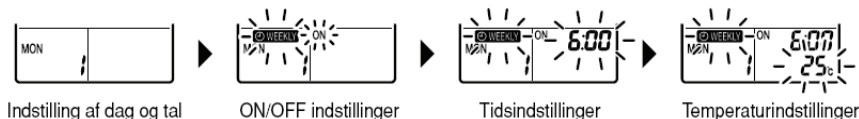

8. Tryk på "SELECT-knappen" (valg) for at vælge den ønskede temperatur.

- Temperaturen kan indstilles mellem 10°C og 32°C.
- Køling: Enheden kører ved 18°C, selvom den er indstillet mellem 10 og 17°C.
- Opvarmning: Enheden kører ved 30°C, selvom den er indstillet mellem 31 og 32°C.
- Tryk på "BACK-knappen" for at komme tilbage til tidsindstilling.
- Den indstillede temperatur vises kun, når indstillingstilstanden er aktiv.

9. Tryk på "NEXT-knappen".



- Temperaturen indstilles, og du kan gå til næste reservations-indstilling
- For at foretage yderligere indstillinger skal du gentage fremgangsmåden fra trin 2.

10. Tryk på "↔" knappen" for at afslutte indstillingen.

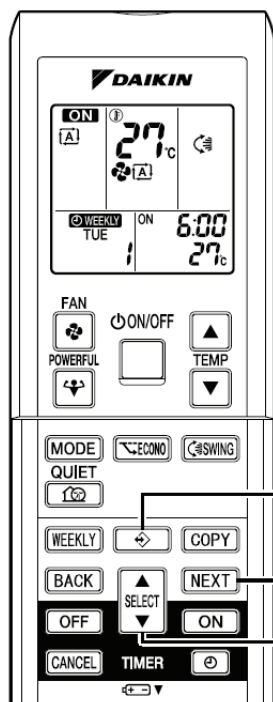
- Lad fjernbetjeningen pege mod klimaanlægget og tryk på knapperne for at starte anlægget. Klimaanlægget afgiver en beep-lyd, og driftslampen blinker.





■ WEEKLY TIMER

- Husk at indstillet tiden på fjernbetjeningen først.
 - Du kan indstille ugedag, tid og ON/OFF med WEEKLY TIMER. I forbindelse med ON-TIMER er alle andre indstillinger end dem, som er beskrevet ovenfor, baseret på de indstillinger, som findes på fjernbetjeningen lige før anlægget startes.
 - Du kan ikke anvende WEEKLY TIMER og ON/OFF-timeren samtidig. ON/OFF-timeren har forrang, hvis den aktiveres, mens WEEKLY TIMER stadig er aktiv. WEEKLY TIMER aktiveres, når den reserverede ON/OFF-timer har gennemført de ønskede funktioner.
 - "WEEKLY-knappen" aktiverer eller deaktiverer reservationen.
 - For at indstille WEEKLY TIMER skal du trykke på " knappen" og foretage en reservation i henhold til fremgangsmåden.
 - Det er kun det tidspunkt og den temperatur, som man har indstillet med weekly timer, som overføres via " knappen".
- Du skal først indstille weekly timer og tidspunkt, når du har indstillet driftsmåde, ventilatorhastighed og ventilatorens retning.
- Du kan reservere op til 4 indstillinger pr. dag og op til 28 indstillinger pr. uge med WEEKLY TIMER. Hvis du igen aktiverer en reservation, som du har deaktiveret med "WEEKLY-knappen", er det den senest udførte reservation, som vil blive anvendt.
 - Hvis man slukker for afbryderen, ved strømafbrydelse eller lignende, skal uret i indendørsenheden indstilles igen. Indstil uret igen. (side 8)
 - "BACK"-knappen (tilbage) kan kun bruges til indstilling af driftsmåde, tid og temperatur. Den kan ikke bruges, hvis man ønsker at gå tilbage til reservationsnummeret.

■ Brug af kopi-funktionen

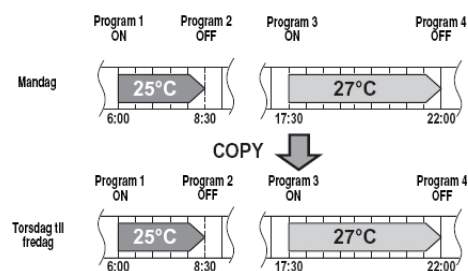
- En allerede foretaget reservation kan let kopieres, og de samme indstillinger kan anvendes ved en anden ugedag.



1. Tryk på " knappen".
2. Tryk på "SELECT-knappen" for at bekræfte den ugedag, som skal kopieres.
3. Tryk på "COPY -knappen".
 - Dette aktiverer kopi-funktionen.
 - Kopi af hele reservationen for den valgte ugedag.
4. Tryk på "SELECT knappen" (valg) for at vælge den ønskede ugedag.
5. Tryk på "COPY -knappen".
 - Reservationen kopieres til den valgte ugedag.
 - Gentag trin 4 og 5 for at fortsætte med at kopiere indstillinger til andre ugedage.
6. Tryk på " knappen".
 - Forlad kopi-funktionen.

Indstilling af skærbilleder

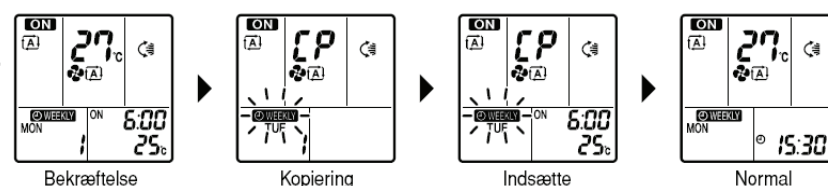

■ KOPI-funktion

- Ved aktiv kopi-funktion kopieres hele reservationen fra den valgte ugedag. Du kan foretage detaljerede indstillinger, når kopieringen er gennemført.

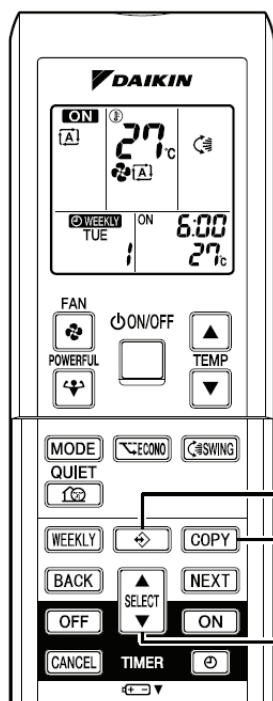

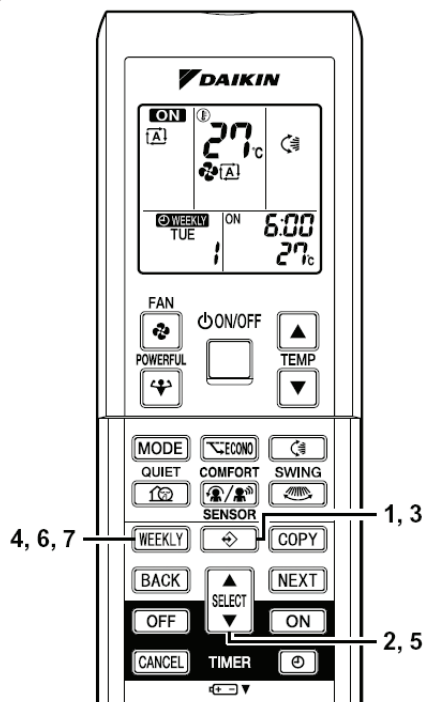

■ Bekræftelse af en reservation

- Reservationen kan bekræftes.

1. Tryk på “ knappen”.

- Ugedagen og reservationsnummeret for den aktuelle dag vises.

2. Tryk på “SELECT-knappen” for at vælge den ugedag og det reservationsnummer, som skal bekræftes.

- Når man trykker på “SELECT-knappen”, vises reservationsdetaljerne.

3. Tryk på “ knappen”.

- Reservationen er nu bekræftet.

Indstilling af skærbilleder



■ Annullering af alle reservationer

4. Hold “WEEKLY-knappen” nede i 5 sekunder.

- Husk at rette fjernbetjeningen mod hovedenheden og kontrollér for modtagetone.
- Denne funktion er ikke aktiv, når man indstiller WEEKLY TIMER.
- Alle reservationer annulleres.

■ Annullering af enkelte reservationer

- Med denne funktion kan man annullere reservationer for hver enkelt ugedag.
- Den kan anvendes, når man bekræfter eller indstiller reservationer.

5. Vælg den ugedag, der skal annulleres, med “SELECT knappen”.

6. Hold “WEEKLY-knappen” nede i 5 sekunder.

- Den valgte reservation annulleres.

■ Annullering af WEEKLY TIMER

7. Tryk på “WEEKLY-knappen” for at deaktivere WEEKLY-drift.

- “ WEEKLY” forsvinder fra displayet.
- Nu slukkes TIMER-lampen.
- Tryk på “WEEKLY-knappen” igen for at reaktivere WEEKLY TIMER.



■ UDENDØRSENHED QUIET-drift

1. Med indstilling af prioriteret rum, men inaktivt, eller ikke til stede

Når du anvender funktionen UDENDØRSENHED QUIET-drift sammen med multisystemet, skal du indstille alle indendørsenheder til UDENDØRSENHED QUIET-drift med brug af enhedernes fjernbetjening.

Når du sletter UDENDØRSENHED QUIET-drift, skal du slette på en af indendørsenhederne med brug af fjernbetjeningen.

Displayet for UDENDØRSENHED QUIET-drift ses dog stadig på fjernbetjeningerne til enhederne i de andre rum.

Vi anbefaler, at du frakobler alle rum med fjernbetjeningerne til disses enheder.

2. Med aktiv indstilling af prioriteret rum

Se "Indstilling prioriteret rum" nedenfor.

■ Låst drift køle-/varmedrift (kun ved modeller med varmepumpe)

Låst drift køle-/varmedrift kræver en første programmering under installation. Kontakt din forhandler for at få assistance. Låst drift køle-/varmedrift tvinger enheden til enten at køre i køle- eller varmedrift. Denne funktion er hensigtsmæssig, når du ønsker at indstille alle indendørsenheder, som er tilsluttet multisystemet, til samme driftstilstand.

■ Indstilling af prioriteret rum

Indstilling af prioriteret rum kræver en første programmering under installation. Kontakt din forhandler for at få assistance. Rummet defineret som det prioriterede rum, har forrang i følgende situationer;

1. Prioritering af driftstilstand

Da driftstilstanden for det prioriterede rum har forrang, kan brugeren vælge en anden driftstilstand for andre rum.

<Eksempel>

* Rum A er det prioriterede rum i eksemplet.

KØLE-drift er valgt i rum A, følgende driftstilstande i rum B, C og D:

| Driftstilstand i rum B, C og D | Status for rum B, C og D, når enheden i rum A er i KØLE-drift |
|----------------------------------|---|
| KØLE eller TØRRE eller VENTILERE | Aktuel driftstilstand opretholdes |
| VARME | Enheden går i standby. Driften genoptages, når enheden i rum A standser. |
| AUTO | Hvis enheden er sat til KØLE-drift, fortsætter driften. Hvis enheden er sat til VARME-drift, går den i standby. Driften genoptages, når enheden i rum A standser. |

2. Prioritering med anvendt POWERFUL-drift

<Eksempel>

* Rum A er det prioriterede rum i eksemplet. Indendørsenhederne i rum A, B, C og D er alle i drift. Hvis enheden i rum A går i POWERFUL-drift, vil driftskapaciteten blive koncentreret i rum A. I dette tilfælde kan køleeffekten (varmeeffekten) nedsættes en smule på enhederne i rum B, C og D.

3. Prioritering med anvendt UDENDØRSENHED støjsvag drift

<Eksempel>

* Rum A er det prioriterede rum i eksemplet. Hvis du alene indstiller enheden i rum A til QUIET-drift, starter klimaanlægget UDENDØRSENHED støjsvag drift. Du behøver ikke at indstille alle benyttede indendørsenheder til QUIET-drift.

Følgende tilfælde er ikke fejl på klimaanlægget.

Følgende tilfælde er ikke fejl på klimaanlægget, men skyldes andre forhold. Du kan fortsat anvende anlægget.

| Hændelse | Forklaring |
|--|---|
| Driften starter ikke hurtigt. •Når TIL/FRA-knappen blev aktiveret igen kort tid efter driftsstop. •Når driftstilstanden blev valgt igen. | •Dette er for at beskytte klimaanlægget. Du skal vente ca. 3 minutter. |
| Der strømmer ikke varm luft ud kort tid efter start af varmedrift. | •Klimaanlægget varmer op. Du skal vente mellem 1 og 4 minutter. (Systemet er beregnet til først at påbegynde luftafledningen, når det har nået en vis temperatur.) |
| Varmedriften standser pludseligt, og der høres en susende lyd. | •Systemet fjerner frost på udendørsenheden. Du skal vente mellem 4 og 12 minutter. |
| Udendørsenheden afgiver vand eller damp. | ■I VARME-drift •Frosten på udendørsenheden omdannes til vand eller damp, når klimaanlægget er i afrydningsdrift. ■I KØLE- eller TØRRE-drift •Fugt i luften kondenseres på udendørsenhedens rør og dråbefang. |
| Der trænger dis ud af indendørsenheden. | ■Dette forekommer, når luften i rummet køles ned til dis af den kolde luftstrøm i køldriften. ■Dette skyldes, at luften i rummet køles af varmeveksleren, og at den fortætter under afrimning. |
| Indendørsenheden afgiver lugt. | ■Dette forekommer, når lugt i rummet eller fra møbler eller cigaretter optages i enheden og udledes sammen med luftstrømmen. (Hvis dette forekommer, anbefaler vi, at du får en tekniker til at vaske indendørsenheden. Kontakt den forhandler, der solgte klimaanlægget til dig.) |
| Den udendørs ventilator roterer, når klimaanlægget ikke er i drift. | ■Efter standsning af driften: •Den udendørs ventilator fortsætter med at rotere i yderligere 60 sekunder for at beskytte systemet. ■Når klimaanlægget er slukket: •Når udendørstemperaturen er meget høj, begynder udendørsventilatoren at rotere for at beskytte systemet. |
| Anlægget standser pludseligt. (Driftslampen er tændt) | ■For at beskytte systemet kan klimaanlægget standse driften ved et pludseligt, stort spændingsudsving. Anlægget genoptager automatisk driften efter ca. 3 minutter. |

Kontroller én gang til

Kontroller én gang til før du ringer efter en reparatør.

| Hændelse | Forklaring |
|---|--|
| Klimaanlægget kører ikke (Driftslampen er slukket) | •Er der en afbrudt hovedafbryder eller en sprunget sikring? •Er der strømsvigt? •Er batterierne sat i fjernbetjeningen? •Er tidsindstillingen korrekt? |
| Køleeffekten (varmeeffekten) er ringe. | •Er luftfiltrene rene? •Er der noget, som blokerer luftindtaget eller -udtaget på indendørs- og udendørsenhederne? •Er temperaturindstillingen rigtig? •Er vinduer og døre lukkede? •Er luftstrømmen og luftretningen indstillet rigtigt? |
| Driften standses pludseligt. (Driftslampen blinker) | •Er luftfiltrene rene? •Er der noget, som blokerer luftindtaget eller -udtaget på indendørs- og udendørsenhederne? •Rens luftfiltrene eller fjern hindringer og slå afbryderen FRA. Slå herefter afbryderen TIL igen og prøv at betjene klimaanlægget med fjernbetjeningen. Hvis lampen stadig blinker, skal du ringe til den butik, hvor du købte klimaanlægget. •Er driftstilstanden den samme for indendørsenheder tilsluttet udendørsenheden i multisystemet? Hvis det ikke er tilfældet, skal du indstille alle indendørsenheder til samme driftsmåde og se efter, om lamperne blinker. Sæt endvidere, hvis driftstilstanden er AUTO, alle indendørsenheder i driftstilstanden KØLE eller VARME et øjeblik, og se igen efter, om lamperne virker normalt. Hvis lamperne holder op med at blinke efter gennemførelsen af ovennævnte trin, er der ikke driftsfejl. |
| Unormal funktion under drift. | •Der kan opstå driftsfejl på klimaanlægget i forbindelse med lyn eller radiobølger. Slå afbryderen FRA, slå den TIL igen og prøv at betjene klimaanlægget med fjernbetjeningen. |

Vedligeholdelse og rengøring



PAS PÅ Før du rengør anlægget, skal du standse driften og slå afbryderen FRA.

Enheder

■ Indendørsenhed, udendørsenhed og fjernbetjening

1. Tør enhederne af med en tør blød klud.

■ Frontpanel

1. Åbn frontpanelet.

- Hold panelet med de to flige i siderne og løft det, indtil det standser med et klik.

2. Tag frontpanelet af.

- Løft frontpanelet op, bevæg det en smule mod højre og fjern det fra den vandrette aksel.

3. Rengøring af frontpanelet.

- Tør det af med en blød klud gennemvædet med vand.
- Anvend kun neutrale rengøringsmidler.
- Hvis man vasker panelet med vand, skal man tørre det med en klud og lade det tørre helt i skyggen efter vask.

4. Montering af frontpanelet

- Sæt de 2 tappe på frontpanelet ind i åbningerne og skub dem helt ind.
- Luk frontpanelet langsomt og skub på panelet på de 3 punkter. (1 på hver side og 1 i midten).



PAS PÅ

- Rør ikke ved metaldelene i indendørsenheden. Hvis du rører ved disse dele, kan du komme til skade.
- Når du tager frontgitteret af og sætter det på, skal du bruge en robust og stabil skammel og være forsigtig.
- Når du tager frontgitteret af og sætter det på, skal du holde godt fast for ikke at tabe det.
- Brug ikke vand over 40°C ved rengøring, ej heller renset benzin, motorbenzin, fortynder eller andre flygtige olier, poleremidler, skureborster eller andre håndredskaber.
- Efter endt rengøring skal du sikre dig, at frontgitteret sættes rigtigt på.

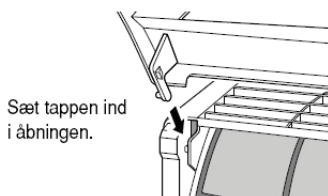
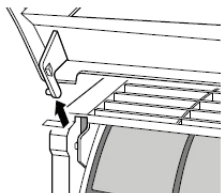
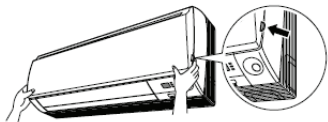

Filtre

1. Åbn frontpanelet.

- Åbn frontpanelet for oven ved at sætte en finger på panel-fligen på hver side af frontpanelet for oven. Herefter skal man sikre det med støttepladen til højre.

2. Tag luftfiltrene ud.

- Pres fligen midt for hvert luftfilter en smule opad og træk ned.

3. Afmontering af titanium-apatit fotokatalytisk luftrensingsfilter.

- Hold de forsænkede dele af rammen og løs de fire kløer.

4. Rens eller udskift begge filtre. Se nedenfor.

- | | |
|---|---|
| 1 | Luftfilter |
| 2 | Luftrensingsfilter med fotokatalytisk desodoriseringsfunktion |

5. Sæt luftfilter og titanium-apatit fotokatalytisk luftrensingsfilter i igen og luk frontpanelet.

- Sæt filterkløerne ind i åbningerne på frontpanelet. Luk frontpanelet langsomt og skub på panelet på de 3 punkter. (en på hver side og en i midten).

■ Luftfilter

1. Vask luftfiltrene med vand eller rens dem med en støvsuger.

- Hvis ikke støvet kommer af let, skal man vaske filtrene med et neutralt rengøringsmiddel fortyndet med lunkent vand, hvorefter man skal lade dem tørre i skyggen.
- Vi anbefaler, at man renser luftfiltrene en gang hver anden uge.

■ Titanium-apatit fotokatalytisk luftrensingsfilter (gråt)

Titanium-apatit fotokatalytisk luftrensingsfilter kan vedligeholdes ved at vaske det med vand en gang hver 6. måned. Vi anbefaler udskiftning af dette filter hvert 3. år.

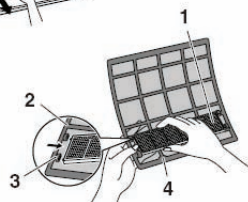
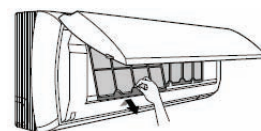
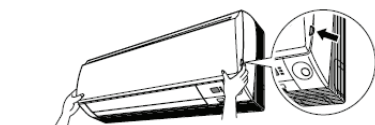

Tryk

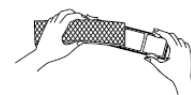
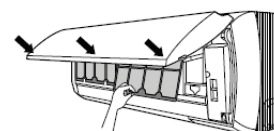



[Vedligeholdelse]

1. Støvsug støv ud og vask forsigtigt med vand
2. Hvis det er meget snavset skal det stå i 10 og 15 minutter i vand iblandet et neutralt rengøringsmiddel.
2. Fjern ikke filteret fra rammen, når det vaskes med vand.
4. Efter vask skal du ryste filteret for vand og lade det tørre i skyggen.
5. Da materialet er af papir, skal du ikke forsøge at vride filteret for at fjerne vandet.

[Udskiftning]

1. Fjern fligene på filterrammen og skift filteret ud med et nyt.
 - Bortskaf det gamle filter som brændbart affald.

BEMÆRK

- Drift med tilsmudsede filtre:
 - (1) ingen desodorisering af luft.
 - (2) ingen rensning af luft.
 - (3) medfører dårlig opvarmning eller køling.
 - (4) kan medføre lugtgener.
- Kontakt den forhandler, som solgte klimaanlægget ved bestilling af titanium-apatit fotokatalytisk luftrensningsfilter.
- Bortskaf det gamle filter som brændbart affald.

| Element | Reserveidelsnr. |
|---|-----------------|
| Titanium-apatit fotokatalytisk luftrensningsfilter (med ramme) 1 sæt | KAF968A41 |
| Titanium-apatit fotokatalytisk luftrensningsfilter (uden ramme) 1 sæt | KAF968A41 |

Kontrol



| |
|---|
| Kontrollér, om bunden, rammen og andet tilbehør på udendørsenheden er nedbrudt eller korroderet. |
| Kontrollér, om der er noget, der blokerer luftindtagene og -udtagene på indendørs- og udendørsenhederne. |
| Kontrollér, om det afledte vand løber let ud af drænslangen i KØLE- eller TØRRE-drift. <ul style="list-style-type: none">• Hvis du ikke kan se afledt vand, kan der være en vandlækage på indendørsenheden. Stands driften og kontakt service, hvis det er tilfældet. |





■ Før en lang periode, hvor anlægget står stille

1. Kør "kun ventilere"-funktionen i flere timer på en solskinsdag for at tørre anlægget indvendigt.
 - Tryk på "MODE-knappen" og vælg ventilere-drift.
 - Tryk på TIL/FRA-knappen og start driften.
2. Slå afbryderen fra på rummets klimaanlæg efter drift.
3. Rens luftfiltrene og monter dem igen.
4. Tag batterierne ud af fjernbetjeningen.
5. Slå afbryderen fra på rummets klimaanlæg efter drift.
 - Hvis der er tilsluttet en udendørsenhed, skal du sikre dig, at det andet rum ikke er i varmedrift, før du bruger ventilere-funktionen.

Sikkerhedsforanstaltninger

- Opbevar denne manual på et sted, hvor brugeren kan finde den.
- Læs denne manual grundigt igennem, før du starter enheden op.
- Af sikkerhedshensyn skal brugeren læse følgende vigtige punkter grundigt.
- I denne manual er forholdsregler gengivet med hhv. ADVARSEL og PAS PÅ. Du skal følge anvisningerne nævnt under forholdsreglerne nedenfor: de er alle meget vigtige med hensyn til sikkerheden.

| | |
|---|--|
|  ADVARSEL |  PAS PÅ |
| Hvis ikke du følger disse instruktioner meget nøje, kan enheden forårsage tingsskade, personskade eller tab af liv. | Hvis ikke du følger disse instruktioner meget nøje, kan enheden forårsage mindre eller moderat tingsskade eller tilskadekomst. |

| | | | |
|--|--|---|--|
|  | Gør aldrig dette. |  | Følg instruktionerne nøje. |
|  | Du skal sikre dig, at klimaanlægget har jordforbindelse. |  | Klimaanlægget (inklusive fjernstyringsenheden) må aldrig blive vådt. |
|  | Rør aldrig ved klimaanlægget (inklusive fjernstyringsenheden) med en våd hånd. | | |

ADVARSEL

- For at undgå brand, eksplosion eller tilskadekomst må du aldrig betjene enheden, når der er konstateret farlige gasser, herunder brandfarlige eller korroderende gasser, i nærheden af enheden.
 - Det kan være sundhedsskadeligt at udsætte din krop for luftstrømmen i for lang tid ad gangen. 
 - Put ikke en finger, en stang eller andre objekter ind i luftudtaget eller -indtaget. Da ventilatoren kører med høj hastighed, vil det medføre tilskadekomst.
 - Forsøg ikke på selv at reparere, flytte, ændre eller genopsætte klimaanlægget. Forkert arbejde vil medføre elektrisk stød, brand osv. Kontakt din Daikin-forhandler for at få råd og vejledning.

• Kølemidlet, som anvendes i klimaanlægget, er ufarligt. Selvom der ikke burde forekomme lækage, skal man, hvis der alligevel trænger kølemiddel ind i lokalet, sikre sig, at det ikke kommer i kontakt med brændere eller gasfyr, petroleumsovne eller gaskomfurer. 

• Hvis klimaanlægget ikke køler (varmer) ordentligt, kan det skyldes, at der trænger kølemiddel ud, og derfor skal du kontakte din forhandler. Når du foretager reparationer, hvor der også tilsættes kølemiddel, skal du kontrollere den tilsatte mængde sammen med vort personale.

• Prøv ikke på selv at installere klimaanlægget. Forkert arbejde vil medføre vandlækage, elektrisk stød osv. Kontakt forhandleren eller en kvalificeret fagmand vedrørende installationen.

• For at undgå elektrisk stød, brand eller tilskadekomst, skal du standse driften og slå afbryderen fra, hvis du opdager noget usædvanligt, f.eks. at der lugter brændt. Ring til din forhandler for at få vejledning.

• Alt afhængigt af omgivelserne kan det være nødvendigt at installere en jordafledningsafbryder. Hvis jordafledningsafbryderen mangler, kan det resultere i elektrisk stød.

PAS PÅ

- Klimaanlægget skal jordforbindes. Utilstrækkelig jordforbindelse kan resultere i elektrisk stød. Forbind ikke jordkablet med et gasrør, et vandrør, en lynafleder eller et telefon-jordkabel. 

• For at undgå kvalitetsforringelse skal man ikke bruge enheden til køling af præcisionsinstrumenter, levnedsmidler, planter, dyr eller kunstgenstande. 

• Udsæt aldrig små børn, planter eller dyr for den direkte luftstrøm.

• Placér ikke redskaber og anordninger, der frembringer åben ild, på steder udsat for luftstrømmen fra enheden eller under indendørsenheden. Det kan medføre ufuldstændig forbrænding eller deformation af enheden på grund af varmen.

• Blokér ikke luftindtagene og -udtagene. Nedsat luftstrøm kan medføre nedsat ydelse eller problemer.

• Undlad at sidde eller stå på den udendørs enhed. Placér ikke objekter på enheden og fjern ikke ventilatorafskærmningen, da det kan være farligt.

• Placér ikke objekter, som ikke kan tåle fugt, under den indendørs eller udendørs enhed. Under visse omstændigheder kan fugten i luften danne kondens og dryppe.

• Efter længere tids brug skal du kontrollere, om der er beskadigelse på enhedens ramme eller fittings.

• Rør ikke ved luftindtaget og aluminiumlamellerne på udendørsenheden. Du kan komme til skade.

• Enheden og udstyret må ikke benyttes af børn eller svagelige personer uden overvågning.

• Børn skal være under opsyn for at sikre, at de ikke leger med enheden/udstyret.

• For at undgå iltunderskud skal du ventilere rummet tilstrækkeligt, hvis der anvendes udstyr med brænder sammen med klimaanlægget.

• Før rengøring skal du standse driften, slå afbryderen fra eller trække forsyningsstikket ud. 

• Tilslut ikke klimaanlægget til en strømforsyning, der afviger fra den specificerede. Det kan medføre driftsfejl eller brand.

• Monter drænslangen, så vandet afledes uden hindring. Ukorrekt vandafledning kan medføre vædning af bygningen, møbler osv.

• Placér ikke objekter i nærheden af udendørsenheden og sørg for, at blade og andet affald ikke samler sig omkring enheden. I blade kan der være små dyr, som så trænger ind i enheden. Hvis disse dyr kommer ind i enheden, kan de medføre funktionsfejl, røg eller brand, hvis de kommer i berøring med elektriske dele.

• Betjen ikke klimaanlægget med våde hænder. 

• Vask ikke indendørsenheden med overdreven brug af vand, brug kun en klud med en anelse vand. 

• Placér ikke objekter såsom beholdere med vand eller andet oven på enheden. Vand kan trænge ind i enheden og ødelægge elektrisk isolering, hvilket kan medføre elektrisk stød.

Placering

- Hvis klimaanlægget skal installeres i følgende omgivelser, skal man kontakte forhandleren.

• Steder med olieholdige omgivelser eller steder, hvor der forekommer damp eller sod.

• Omgivelser med megen salt såsom kystnære områder.

• Steder, hvor der forekommer sulfidholdig gas, såsom varme kilder.

• Steder, hvor sne kan blokere udendørsenheden.

Drænet fra udendørsenheden skal munde ud på et sted med god vandafledning.

Overvej, om du udsætter dine naboer for støjgener.

- Med hensyn til installation skal du vælge et sted som beskrevet nedenfor.

• Det skal være et sted, som kan bære vægten af enheden, og som ikke forstærker støj eller vibration fra driften.

• Et sted, hvor luften afgivet fra udendørsenheden og støjen fra driften ikke generer dine naboer.

Elarbejde

• Du skal bruge en separat hovedstrømkreds ved strømforsyning til klimaanlægget.

Flytning af systemet

• Omplacering af klimaanlægget kræver særlig viden og særlige færdigheder. Kontakt venligst forhandleren, hvis omplacering er påkrævet i forbindelse med flytning eller ombygning.



ADVARSEL

■ Hvis der forekommer noget unormalt (f.eks. at der lugter brændt), skal du standse driften og slå afbryderen FRA. Hvis driften fortsættes, når der forekommer noget unormalt, kan det medføre problemer, elektrisk stød eller brand. Kontakt den forhandler, der solgte klimaanlægget til dig.

■ Forsøg ikke på selv at reparere eller ændre klimaanlægget. Forkert arbejde kan medføre elektrisk stød eller brand. Kontakt den forhandler, der solgte klimaanlægget til dig.

Hvis et af følgende symptomer forekommer, skal du straks ringe til kundeservice.

- Strømkablet er unormalt varmt eller beskadiget.
- Der høres en unormal lyd under driften.
- Sikkerhedsafbryderen, en sikring, eller jordledningsafbryderen kobler ofte driften fra
- En kontakt eller en knap virker ofte ikke, som den skal.
- Der lugter brændt.
- Der trænger vand ud af indendørsenheden.



Slå afbryderen FRA og ring til kundeservice.

■ Efter strømsvigt
Klimaanlægget genoptager automatisk driften efter ca. 3 minutter. Du skal blot vente lidt.

■ Lyn
Hvis lynet slår ned i området, skal du standse driften og slå afbryderen FRA for at beskytte systemet.

Krav til bortskaffelse



Deres klimaanlæg er mærket med dette symbol. Dette betyder, at elektriske og elektroniske produkter ikke må blandes sammen med usorteret husholdningsaffald. Forsøg ikke på selv at afmontere systemet. Afmontering af klimasystemet, behandling af kølemiddel, olie og eventuelle andre dele, skal foretages af en uddannet installatør i henhold til de relevante lokale og nationale bestemmelser. Klimaanlæg skal behandles på steder særligt beregnet hertil med henblik på genbrug og genvinding. Ved at sikre, at dette produkt bortskaffes korrekt, hjælper De med til at undgå potentielt negative påvirkninger af miljøet og menneskers sundhed. Kontakt installatøren eller de lokale myndigheder for yderligere information. Man skal tage batterierne ud af fjernbetjeningen og bortskaffe dem separat i henhold til de relevante lokale og nationale bestemmelser.

Vi anbefaler periodisk vedligeholdelse

Under visse driftsbetingelser kan klimaanlægget blive tilstoppet indvendigt efter flere års brug, hvilket resulterer i dårlig ydelse. Vi anbefaler, at man lejlighedsvis får en specialist til at vedligeholde anlægget, udover den regelmæssige rengøring udført af bruger. Kontakt den forhandler, der solgte klimaanlægget til dig vedrørende vedligeholdelse udført af en specialist. Omkostninger i forbindelse med vedligeholdelse afholdes af brugeren.

Viglig information om det anvendte kølemiddel

Dette produkt indeholder fluorholdige drivhusgasser dækket af Kyoto-protokollen.

Kølemiddeltipe: R410A

GWP(1) værdi: 1975

(1) GWP = globalt opvarmingspotentiale

Periodisk inspektion af kølemiddellækage kan være påkrævet afhængigt af europæisk eller lokal lovgivning.

Kontakt din lokale forhandler for yderligere oplysninger.

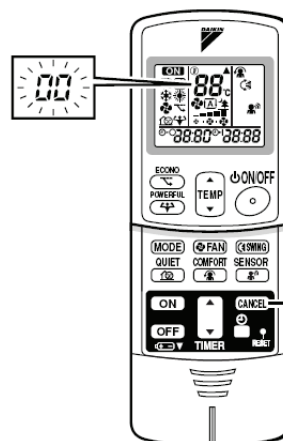

Timer cancel-knap
Annulerer timerindstillingen.

DAIKIN

Tillykke med dit ny Daikinanlæg



Kontakt din klimaleverandør

