

# Panasonic®

## Operating Instructions Air Conditioner

### Model No.

Indoor Unit

**CS-CE9LKE**

**CS-CE12LKE**

Outdoor Unit

**CU-CE9LKE**

**CU-CE12LKE**



### ENGLISH

2 - 7

Before operating the unit, read these operating instructions thoroughly and keep them for future reference.

### SVENSKA

8 - 13

Innan du använder enheten, läs noga igenom denna bruksanvisning och spara den för framtida bruk.

### NORSK

14 - 19

Les bruksanvisningen nøye før du bruker denne enheten, og oppbevar den for fremtidig bruk.

### SUOMI

20 - 25

Lue nämä käyttöohjeet huolellisesti ennen yksikön käyttämistä ja säilytä ne tulevaisuutta varten.

### DANSK

26 - 31

Læs bruksanvisningen grundigt igennem før du benytter anlægget og gem den til fremtidig brug.



QUICK GUIDE  
SNABBGUIDE  
HURTIGGUIDE  
PIKAOPAS  
KVIKVEJLEDNING



© Panasonic HA Air-Conditioning (M) Sdn. Bhd. 2010.  
Unauthorized copying and distribution is a violation  
of law.

F567551

Thank you for purchasing  
Panasonic Air Conditioner

## TABLE OF CONTENTS

### SAFETY PRECAUTIONS

2-3

### REMOTE CONTROL

4-5

### INDOOR UNIT

6

### TROUBLESHOOTING

7

### INFORMATION

32-35

### QUICK GUIDE

BACK COVER

#### NOTE

The illustrations in this manual are for explanation purposes only and may differ from the actual unit. It is subjected to change without notice for future improvement.

#### OPERATION CONDITION

Use this air conditioner under the following temperature range

Temperature (°C)		Indoor	
		*DBT	*WBT
COOLING	Max.	32	23
	Min.	16	11
HEATING	Max.	30	-
	Min.	16	-

Temperature (°C)		Outdoor	
		*DBT	*WBT
COOLING	Max.	43	26
	Min.	16	11
HEATING	Max.	24	18
	Min.	-15	-16

#### NOTICE:

- When the outdoor temperature is out of the above temperature range, the heating capacity will drop significantly and outdoor unit might stop for protection control.

\*DBT: Dry bulb temperature

\*WBT: Wet bulb temperature

# SAFETY PRECAUTIONS

To prevent personal injury, injury to others, or property damage, please comply with the following.

Incorrect operation due to failure to follow instructions below may cause harm or damage, the seriousness of which is classified as below:



WARNING

This sign warns of death or serious injury.



CAUTION

This sign warns of injury or damage to property.

The instructions to be followed are classified by the following symbols:



This symbol denotes an action that is **PROHIBITED**.



These symbols denote an actions that is **COMPULSORY**.



WARNING

#### INDOOR UNIT AND OUTDOOR UNIT



This appliance is not intended for use by persons (including children) with reduced physical, sensory or mental capabilities, or lack of experience and knowledge, unless they have been given supervision or instruction concerning use of the appliance by a person responsible for their safety. Children should be supervised to ensure that they do not play with the appliance.

Please consult authorized dealer or specialist to repair, install, remove and reinstall the unit. Improper installation and handling will cause leakage, electric shock or fire.



Do not install the unit in a potentially explosive or flammable atmosphere. Failure to do so could result in fire.

Do not insert your fingers or other objects into the air conditioner indoor or outdoor unit, rotating parts may cause injury.



Do not touch the outdoor unit during lightning, it may cause electric shock.

#### REMOTE CONTROL



Do not allow infants and small children to play with the remote control to prevent them from accidentally swallowing the batteries.



WARNING

POWER SUPPLY



Do not use modified cord, joint cord, extension cord or unspecified cord to prevent overheating and fire.



Do not share the same power outlet with other equipment to prevent overheating and fire.

Do not operate with wet hands to prevent electric shock.



If the supply cord is damaged, it must be replaced by the manufacturer, its service agent or similarly qualified persons in order to avoid a hazard.

It is strongly recommended to be installed with Earth Leakage Circuit Breaker (ELCB) or Residual Current Device (RCD) to prevent electric shock or fire.



This equipment must be earthed to prevent electrical shock or fire.



Prevent electric shock by switching off the power supply when:  
 - Before cleaning or servicing.  
 - Extended non-use.  
 - Abnormally strong lightning activity.



Stop using the product when any abnormality/failure occurs and disconnect the power plug or turn off the power switch and breaker. (Risk of smoke/fire/electric shock)

Examples of abnormality/failure

- The ELCB trips frequently.
- Burning smell is observed.
- Abnormal noise or vibration of the unit is observed.
- Water leaks from the indoor unit.
- Power cord or plug becomes abnormally hot.
- Fan speed cannot be controlled.
- The unit stops running immediately even if it is switched on for operation.
- The fan does not stop even if the operation is stopped.

Contact immediately your local dealer for maintenance/repair.



CAUTION

INDOOR UNIT AND OUTDOOR UNIT



Do not wash the indoor unit with water, benzene, thinner or scouring powder.

Do not use for other purpose such as preservation of food.

Do not use any combustible equipment in front of the airflow outlet to avoid propagation fire.

Do not expose yourself directly to cold air for a long period.

Do not sit or step on the unit, you may fall down accidentally.



Do not touch the sharp aluminium fin, sharp parts may cause injury.



Do not switch ON the indoor unit when waxing the floor. After waxing, aerate the room properly before operating the unit.

Do not install the unit in oily and smoky areas.



Ensure drainage pipe is connected properly. Otherwise, leakage may occur.

Aerate the room regularly.

After long period of use, make sure the installation rack is not deteriorate to prevent the unit from falling down.

REMOTE CONTROL



Do not use rechargeable (Ni-Cd) batteries. It may damage the remote control.



Remove the batteries if the unit is not going to be used for a long period of time.

New batteries of the same type must be inserted following the polarity stated to prevent malfunction of the remote control.

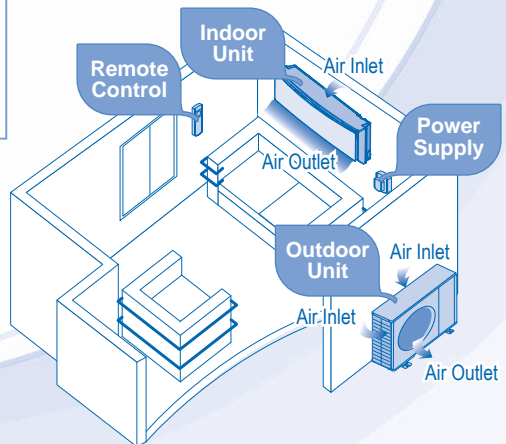

# REMOTE CONTROL

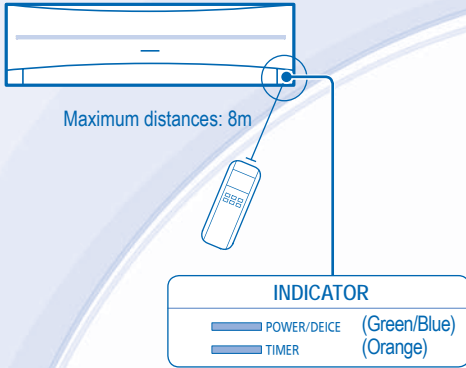

## Press the remote control's button

### 1 TO TURN ON OR OFF THE UNIT POWER/DEICE

- Please be aware of the OFF indication on the remote control display to prevent the unit from starting/stopping improperly.

### 2 TO SET TEMPERATURE

- Selection range: 16°C ~ 30°C (Not applicable for FAN mode).
- Operating the unit within the recommended temperature could induce energy saving.  
HEAT mode : 20°C ~ 24°C.  
COOL mode : 26°C ~ 28°C.  
DRY mode : 1°C ~ 2°C lower than room temperature.

### 3 TO SELECT OPERATION MODE

**HEAT mode** - To enjoy warm air

- Unit takes a while to warm up. The power indicator blinks during this operation.
- Unit may stop warm air supply for deice. The deice indicator ON during this operation.

**COOL mode** - To enjoy cool air

- Use curtains to screen off sunlight and outdoor heat to reduce power consumption during cool mode.

**DRY mode** - To dehumidify the environment

- Unit operates at low fan speed to give a gentle cooling operation.

**FAN mode** - To circulate air in the room

**AUTO mode** - For your convenience

- During operation mode selection the power indicator blinks.
- Unit selects operation mode every 30 minutes according to temperature setting, outdoor and room temperature.

### 4 TO SELECT FAN SPEED (5 OPTIONS)



- For AUTO, the indoor fan speed is automatically adjusted according to the operation mode.

### 5 TO ADJUST VERTICAL AIRFLOW DIRECTION (5 OPTIONS)



- Keeps the room ventilated.
- In COOL/DRY mode, if AUTO is set, the louver swing up/down automatically.
- In HEAT mode, if AUTO is set, the horizontal louver fix at predetermined position.

### 6 Press and hold for 5 seconds to dim or restore the unit's indicator brightness.

### 7 Press and hold for approximately 10 seconds to show temperature setting in °C or °F.

### 8 Press to restore the remote control's default setting.





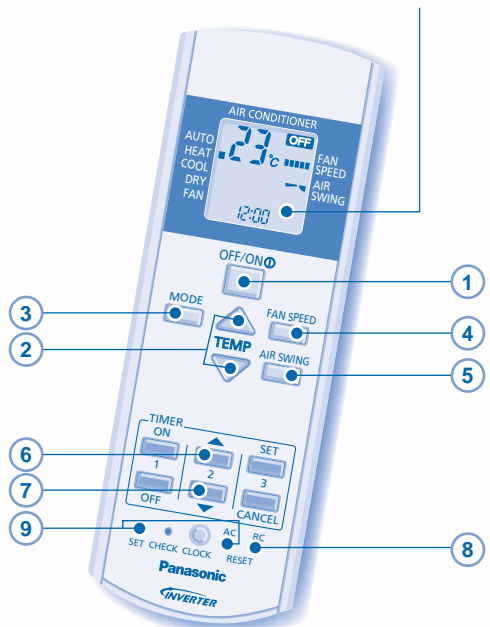



### 9 Not used in normal operations.





## Remote Control display



## TO SET THE TIMER

- To turn ON or OFF the unit at a preset time.

 ON  1  OFF	  2 	 TIMER  SET
Select ON or OFF timer	Set the time	Confirm

- To cancel ON or OFF timer, press  or  then press .
- When ON Timer is set, the unit may start earlier (up to 35 minutes) before the actual set time in order to achieve the desired temperature on time.
- Timer operation is based on the clock set in the remote control and repeats daily once set. For clock setting, please refer to Remote Control Preparation at back cover.
- If timer is cancelled manually or due to power failure, you can restore the previous setting (once power is resumed) by pressing .

# INDOOR UNIT



## CAUTION

- Switch off the power supply before cleaning.
- Do not touch the aluminium fin, sharp parts may cause injury.

## CLEANING INSTRUCTIONS

- Do not use benzene, thinner or scouring powder.
- Use only soap ( $\approx$  pH7) or neutral household detergent.
- Do not use water hotter than 40°C.

## HINT

- To ensure optimal performance of the unit, cleaning maintenance has to be carried out at regular intervals. Dirty unit may cause malfunction and you may see error code "H99". Please consult authorized dealer.

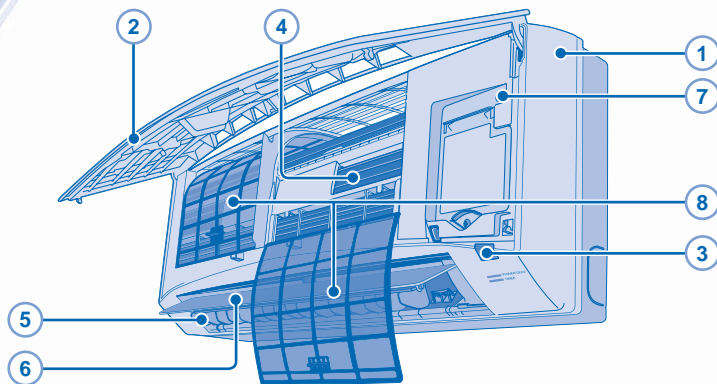

### 1 INDOOR UNIT

- Wipe the unit gently with a soft, dry cloth.

### 2 FRONT PANEL

#### Remove Front Panel

- Raise and pull to remove the front panel.
- Wash gently and dry.

#### Close Front Panel



- Press down both ends of the front panel to close it securely.

### 3 REMOTE CONTROL RECEIVER

### 4 ALUMINIUM FIN

### 5 HORIZONTAL AIRFLOW DIRECTION LOUVER

- Manually adjustable.



### 6 VERTICAL AIRFLOW DIRECTION LOUVER

- Do not adjust by hand.

### 7 AUTO OFF/ON BUTTON

- Use when remote control is misplaced or a malfunction occurs.

Action	Mode
Press once.	Auto
Press and hold until 1 beep is heard, then release.	Cooling
Press and hold until 1 beep is heard, then release. Press again until 2 beeps, then release.	Heating
Press the button to turn off.	

### 8 AIR FILTERS

- Air filter cleaning is required every two weeks.
- Wash/rinse the filters gently with water to avoid damage to the filter surface.
- Dry the filters thoroughly under the shade, away from fire or direct sunlight.
- Replace any damaged filters.

# TROUBLESHOOTING

The following symptoms do not indicate malfunction.

SYMPTOM	CAUSE
Mist emerges from indoor unit.	▶ • Condensation effect due to cooling process.
Water flowing sound during operation.	▶ • Refrigerant flow inside the unit.
The room has a peculiar odour.	▶ • This may be due to damp smell emitted by the wall, carpet, furniture or clothing. ▶ • This helps to remove the surrounding odours.
Indoor fan stops occasionally during automatic fan speed setting.	▶ • Extraction of remaining heat from the indoor unit (maximum 30 seconds).
Airflow continues even after operation has stopped.	▶ • The delay is a protection to the unit's compressor.
Operation is delayed a few minutes after restart.	▶ • Condensation or evaporation occurs on pipes.
Outdoor unit emits water/steam.	▶ • The timer setting repeats daily once set.
Timer indicator is always on.	▶ • The AIR SWING is set to AUTO.
During deice operation, louver is closed.	▶ • To avoid unintended cooling effect.
Indoor fan stops occasionally during heating operation.	▶ • This is a preliminary step in preparation for the operation when the ON timer has been set.
Power indicator blinks before the unit is switched on.	▶ • Changes of temperature cause the expansion/contraction of the unit.
Cracking sound during operation.	

Check the following before calling for servicing.

SYMPTOM	CHECK
Heating/Cooling operation is not working efficiently.	▶ • Set the temperature correctly. ▶ • Close all doors and windows. ▶ • Clean or replace the filters. ▶ • Clear any obstruction at the air inlet and air outlet vents.
Noisy during operation.	▶ • Check if the unit has been installed at an incline. ▶ • Close the front panel properly.
Remote control does not work. (Display is dim or transmission signal is weak.)	▶ • Insert the batteries correctly. ▶ • Replace weak batteries.
The unit does not work.	▶ • Check if the circuit breaker is tripped. ▶ • Check if timers have been set.
The unit does not receive the signal from the remote control.	▶ • Make sure the receiver not obstructed. ▶ • Certain fluorescent lights may interfere with signal transmitter. Please consult authorized dealer.

The unit stops and the timer indicator blinks.

Use remote control to retrieve error code.

- 1 Press for 5 seconds.
- 2 Press until you hear beep sound, then write down the error code.
- 3 Press for 5 seconds to quit checking.
- 4 Turn the unit off and reveal the error code to authorized dealer.

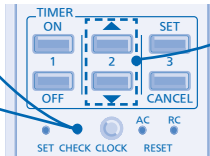

Note:

- For certain errors, you may restart the unit for limited operation with 4 beeps during operation starts.

Tack för att du har köpt  
Panasonic Värmepump

## INNEHÅLLSFÖRTECKNING

### SÄKERHETSFÖRESKRIFTER

8-9

### FJÄRRKONTROLL

10-11

### INOMHUSDEL

12

### PROBLEMLÖSNING

13

### INFORMATION

32-35

### SNABBGUIDE

BAKSIDAN

### OBS

Bilderna i denna skötselanvisning är endast illustrativa och kan därför skilja sig från den faktiska modellen. Förändringar kan göras utan föregående meddelande angående framtida förbättringar.

### TILLÅTNA DRIFTSFÖRHÅLLANDEN

Värmepumpen får användas vid följande temperaturer

Temperatur (°C)		Inomhus	
		*DBT	*WBT
KYLA	Max.	32	23
	Min.	16	11
VÄRME	Max.	30	-
	Min.	16	-

Temperatur (°C)		Utomhus	
		*DBT	*WBT
KYLA	Max.	43	26
	Min.	16	11
VÄRME	Max.	24	18
	Min.	-15	-16

#### MÄRK:

- Då utomhustemperaturen är utanför temperaturområdet ovan, sjunker uppvärmningskapaciteten avsevärt och utomhusenheten kan stoppa för skyddskontroll.

\*DBT: Torr temperatur

\*WBT: Våt temperatur

# SÄKERHETSFÖRESKRIFTER

För att undvika skada på dig själv, skada på andra, eller skada på egendom, var god iaktta följande. Felaktig användning orsakad av att skötselanvisningen inte följts kan leda till skador, nedan klassas deras allvar:



VARNING

Denna symbol varnar för dödsfara eller allvarliga skador.



FÖRSIKTIGHET

Denna symbol varnar för personskada eller skada på egendom.

Instruktioner klassificeras med följande symboler:



Denna symbol betecknar en handling som är **FÖRBJUDEN**.



Denna symbol betecknar ett handhavande som **MÅSTE UTFÖRAS**.



VARNING

### INOMHUS- OCH UTMOMHUSENHET



Denna apparat är inte avsedd att användas av personer (inklusive barn) med reducerad fysiska, sensoriska eller mentala färdigheter, eller brist på erfarenhet och kunskap, ifall de inte övervakats eller instruerats om användandet av apparaten av en person som ansvarar för deras säkerhet. Barn bör övervakas för att se till att de inte leker med apparaten.

Var god rådfråga auktoriserad återförsäljare eller specialist för att reparera, installera, avlägsna och återinstallera enheten. Felaktig installation och hantering orsakar läckage, elstöt eller eldsvåda.



Installera inte enheten i en potentiellt explosiv eller lättantändlig miljö. Underlåtenhet i detta kan resultera i skada till följd av eldsvåda.

För inte in dina fingrar eller andra föremål i luftkonditionerarens inomhus- eller utomhusenhet, eftersom roterande delar kan orsaka personskada.



Rör inte utomhusenheten under blixtoväder, då det kan orsaka elstöt.

### FJÄRRKONTROLL



Låt inte små barn leka med fjärrkontrollen för att förhindra att de av olyckshändelse råkar svälja batterierna.





VARNING

### STRÖMFÖRSÖRJNING



Använd inte modifierad sladd, förgreningssladd, förlängningssladd eller ospecificerad sladd för att undvika överhettning och eldsvåda.



Dela inte samma strömuttag med annan utrustning för att undvika överhettning och eldsvåda.

Manövrera inte enheten med våta händer för att undvika elstöt.



Om elkabeln är skadad måste den bytas av tillverkaren eller auktoriserad serviceverkstad eller motsvarande behörig person för att undvika skador.

Denna utrustning rekommenderas starkt att installeras med Jordfelsbrytare (ELCB, Earth Leakage Circuit Breaker) eller Skydds-enhet för Restström (RCD, Residual Current Device) för att undvika elstöt eller eldsvåda.



Denna utrustning måste jordas för att undvika elstöt eller eldsvåda.



Undvik elstöt genom att stänga av strömförsörjningen då:  
- Före rengöring eller service.  
- Längre tid utan användning.  
- Onormalt starkt blixtoväder.



FÖRSIKTIGHET

### INOMHUS- OCH UTOMHUSENHET



Tvätta inte inomhusenheten med vatten, bensen, thinner eller skurpulver.

Använd inte värmepumpen för annat ändamål än den är avsedd för.

Använd inte antändbar utrustning framför luftflödesutgången för att undvika spridning av eldsvåda.

Sitt inte direkt i luftriktningen under längre tidsperioder vid kyl drift.

Sitt inte och ställ dig inte på enheten, eftersom du då kan trilla och skada dig.



Rör inte den vassa aluminiumflänsen, eftersom vassa delar kan orsaka personskada.



Sätt inte på inomhusenheten till ON då du vaxar golvet. Efter vaxning, vädra rummet ordentligt innan du använder enheten.

Installera inte enheten på oljiga eller rökiga platser.



Se till så att dräneringsslangen är korrekt ansluten. Annars kan läckage uppstå.

Vädra rummet regelbundet.

Efter en längre tids användning, se till så att monteringskonsolen inte är försvagad för att undvika att enheten faller ner.

### FJÄRRKONTROLL



Använd inte uppladdningsbara batterier (Ni-Cd) till fjärrkontrollen. Det kan skada fjärrkontrollen.



Ta ur batterierna ur fjärrkontrollen om värmepumpen inte skall användas under en längre tid.

Nya batterier av samma typ måste sättas i med rätt polaritet för att förhindra dålig funktion för fjärrkontrollen.



Sluta använda produkten om något onormalt/fel uppträder och koppla ur strömkontakten eller stäng av med strömväxlaren och brytaren. (Risk för rök/eld/elstöt)

Exempel på vad som är onormalt/fel

- Jordfelsbrytaren (ELCB:n) löser ofta ut.
- Det luktar bränt.
- Onormala störljud eller vibrationer hos enheten.
- Vatten läcker från inomhusenheten.
- Strömsladden eller -kontakten blir onormalt het.
- Fläkthastigheten kan inte kontrolleras.
- Enheten stoppar direkt även om den satts på för drift.
- Fläkten stoppar inte även om driften stoppas.

Kontakta omedelbart din lokala återförsäljare för underhåll/repairation.

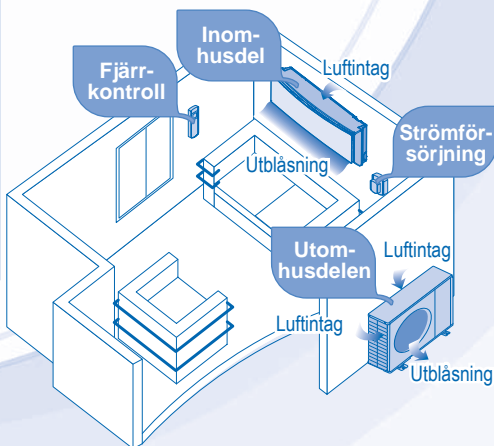

# FJÄRRKONTROLL

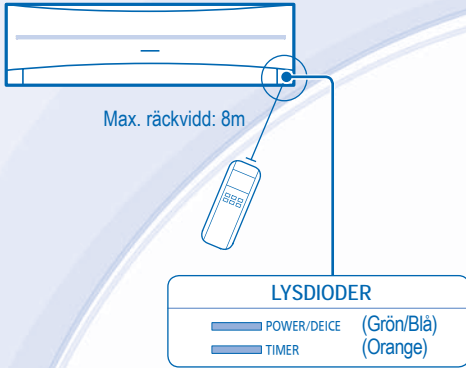

## Tryck på fjärrkontrollens knapp

### 1 SÄTTA PÅ OCH STÄNGA AV ENHETEN

- Var god håll koll på indikationen OFF på fjärrkontrollens display för att förhindra att enheten startas/stoppas på fel sätt.

### 2 STÄLLA IN TEMPERATUR

- Valområde: 16°C ~ 30°C (Ej tillgängligt i läget FAN).
- Användning av enheten inom det rekommenderade temperaturområdet kan göra att energi sparas.
- LÄGET VARMT : 20°C ~ 24°C.
- LÄGET KALLT : 26°C ~ 28°C.
- LÄGET TORRT : 1°C ~ 2°C lägre än rumstemperatur.

### 3 VÄLJA FUNKTIONSLÄGE

#### LÄGET VARMT - För att få varm luft

- Det tar en stund för enheten att värmas upp. Driftsindikatorn blinkar under tiden.
- Enheten kanske stoppar varmluftstillförseln för avisningen. Avisningsindikatorn är PÅ under denna funktion.

#### LÄGET KALLT - För att få kall luft

- Använd gardiner för att avskärma från solljus och värme från utomhus för att minska strömförbrukningen vid kylning.

#### LÄGET TORRT - För att avfukta din omgivning

- Enheten arbetar med låg fläkthastighet för att ge en mild nedkylning.

#### Läget FAN - För att få luften att cirkulera i rummet

#### AUTOMATISKT LÄGE - För enklare användning

- Då val av användarläge sker blinkar driftslampan.
- Enheten väljer på nytt funktionsläge efter 30 minuter hela tiden enligt temperaturinställning, utomhus- och rumstemperatur.

### 4 VÄLJA FLÄKTHASTIGHET (5 VAL)



- För AUTO, justeras inomhusfläkthastigheten automatiskt enligt användarläge.

### 5 JUSTERA DET VERTIKALA LUFTFLÖDETS RIKTNING (5 VAL)



- Håller rummet ventilerat.
- I läget COOL/DRY, om AUTO är inställt, vrids spjället upp/ner automatiskt.
- I läget HEAT, om AUTO är inställt, stannar det horisontella spjället i en förbestämd position.

### 6 Tryck och håll nere i 5 sekunder för att göra ljusheten hos enhetens indikator svagare eller för att återställa den.

### 7 Tryck och håll nere i ungefär 10 sekunder för att visa temperaturinställningen i °C eller °F.

### 8 Tryck ner för att återställa fjärrkontrollens standardinställning.

### 9 Används ej i normal drift.



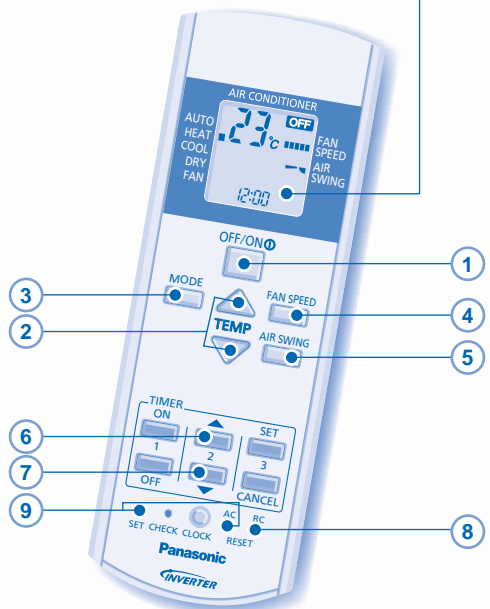

## Fjärrkontrollens display



## STÄLLA IN TIMERN

- För att sätta på enheten till ON eller stänga av till OFF vid en förinställd tid.

 ON 1  OFF	 2 	 TIMER  SET
Välj ON eller OFF timer	Ställa in tiden	Bekräfta

- För att radera endera ON eller OFF timern, tryck på  eller , och därefter på .
- När Timern är satt i läget ON, kan enheten starta tidigare (upp till 35 minuter) före den faktiska inställda tiden för att kunna nå den önskade temperaturen till den inställda tiden.
- Timerfunktionen baseras på klockan som är inställd i fjärrkontrollen och upprepas dagligen när den väl ställts in. För inställning av klockan, var god se Förberedelse Av Fjärrkontroll på omslagets baksida.
- Om timern raderas manuellt eller till följd av strömavbrott, kan du återställa den tidigare inställningen (så fort strömmen återkommit) genom att trycka ner .

# INOMHUSDEL



## FÖRSIKTIGHET

- Slå ifrån strömmen innan rengöring.
- Rör ej aluminiumflänsen, den vassa delen kan orsaka skada.

## RENGÖRINGSINSTRUKTIONER

- Använd inte bensol, thinner eller skurpulver.
- Använd endast tvål ( $\approx$  pH7) eller neutrala hushållsrengöringsmedel.
- Använd inte varmare vatten än 40°C.

## RÅD

- För att säkra optimal prestanda hos enheten, måste rengöringsunderhåll utföras med jämna mellanrum. På en smutsig enhet kan tekniska fel uppstå och du kan få felkoden "H99". Var god rådfråga auktoriserad återförsäljare.

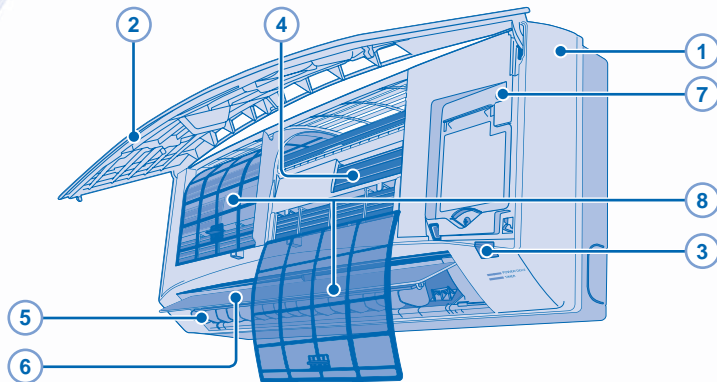

### 1 INOMHUSDEL

- Torka försiktigt med en torr, mjuk trasa.

### 2 FRONTPANEL

#### Avlägsna Frontpanelen

- Lyft och dra för att avlägsna frontpanelen.
- Rengör varsamt och låt torka.

#### Stänga Frontpanelen



- Tryck ner båda ändarna på frontpanelen för att stänga den säkert.

### 3 FJÄRRKONTROLLMOTTAGARE

### 4 ALUMINIUMFLÄNS

### 5 SPJÄLL FÖR HORIZONTELL LUFTFLÖDESRIKTNING

- Manuellt justerbar.



### 6 SPJÄLL FÖR VERTIKAL LUFTFLÖDESRIKTNING

- Justera ej för hand.

### 7 AUTO-KNAPP OFF/ON

- Används då fjärrkontrollen tappats bort eller fungerar felaktigt.

Åtgärd	Funktionssätt
Tryck på knappen en gång.	Automatdrift
Tryck tills du hör ett bip-ljud.	Kylning
Tryck tills du hör ett bip-ljud. Tryck en gång till tills 2 pip-ljud hörs, och släpp sedan.	Värme
Tryck ner knappen för att stänga av.	

### 8 LUFTFILTER

- Luftfilter ska rengöras var 14:e dag.
- Tvätta/skölj filtren försiktigt med vatten för att undvika skada på filterytan.
- Torka filtren noggrant i skuggan, borta från eld eller direkt solljus.
- Byt ut filtret om det är skadat.

# PROBLEMLÖSNING

Följande yttringar är ej tecken på tekniska fel.

YTTRING	ORSAK
Dimma kommer ur inomhusdelen.	• Kondensering på grund av kylprocessen.
Låter som rinnande vatten under drift.	• Flöde av kylmedel inuti enheten.
Onormal lukt i rummet.	• Detta kan bero på en fuktig lukt som avges från väggen, mattan, möblerna eller textilier.
Fläkten i inomhusdelen stannar tillfälligt vid automatisk fläkthastighet.	• Hjälper till att avlägsna lukt från inomhusdelen.
Luffflödet fortsätter även efter att användningen stoppats.	• Utsläppning av återstående värme från inomhusdelen (max 30 sekunder).
Driften fördröjs några minuter efter återstart.	• Fördröjningen utgör ett skydd för enhetens kompressor.
Utomhusdelen avger vatten/ånga.	• Kondensering eller avdunstning sker på rören.
Timerlampan är tänd konstant.	• Den inställda timertiden upprepas dagligen när den är inställd.
Under avisningsfunktionen, är spjället stängt.	• LUFTRIKTNING är inställd på AUTO.
Fläkten i inomhusdelen stannar tillfälligt vid uppvärmning.	• För att undvika kallras under avfrostning.
Driftslampan blinkar innan apparaten slås På.	• Detta utgör ett förberedande funktionssteg när ON timer har ställts in.
Knakande ljud vid drift.	• Temperaturförändringar orsakar utvidgningen/sammandragningen hos enheten.

Kontrollera följande innan du ringer för att få hjälp.

YTTRING	KONTROLLERA
Uppvärmningen/Nedkyllningen fungerar inte tillräckligt effektivt.	• Ställ in temperaturen korrekt. • Stäng alla dörrar och fönster. • Rengör eller byt ut filtren. • Ta bort eventuella hinder vid öppningarna för luftintag och luftutsläpp.
Det hörs oljud under drift.	• Kolla ifall enheten installerats med en lutning. • Stäng frontpanelen ordentligt.
Fjärrkontrollen fungerar inte. (Displayen är svag eller sändningssignalen är svag.)	• Sätt in batterierna korrekt. • Byt ut svaga batterier.
Enheten fungerar inte.	• Kolla ifall strömbrytaren är fränslagen. • Kolla ifall timern har ställts in.
Enheten tar ej emot signal från fjärrkontrollen.	• Se till så att mottagaren ej är är skydd bakom något. • Vissa fluorescerande ljus kan störa signalen. Var god rådfråga auktoriserad återförsäljare.

Enheten stoppar och timerindikatorn blinkar.

Använd fjärrkontrollen för att få fram felkoden.

1 Tryck i 5 sekunder.

3 Tryck i 5 sekunder för att avsluta felkontrollen.

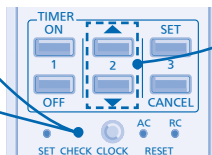

2 Tryck tills du hör ett bip-ljud och anteckna sedan felkoden.

Obs:

- För vissa fel, kan du behöva starta om enheten med begränsad användning med 4 pip-ljud under användningsstarten.

4 Stäng av enheten och meddela felkoden till auktoriserad återförsäljare.

Takk for at du har kjøpt et klimaanlegg fra Panasonic

## INNHALDSFORTEGNELSE

**SIKKERHETSFORANSTALTNINGER**  
14 - 15

**FJERNKONTROLL**  
16 - 17

**INNVEDIG ENHET**  
18

**FEILSØKING**  
19

**INFORMASJON**  
32 - 35

**HURTIGGUIDE**  
BAKSIDE

### MERKNAD

Illustrasjonene i denne veiledningen er kun ment som eksempler, og kan variere i forhold til den reelle enheten. Spesifikasjoner og utseende kan endres uten foregående varsel for fremtidig forbedringer.

### BRUKSBETINGELSER

Bruk dette klimaanlegget innefor følgende temperaturområde

Temperatur (°C)		Innendørs	
		*DBT	*WBT
KJØLING	Maks.	32	23
	Min.	16	11
OPPVARMING	Maks.	30	-
	Min.	16	-

Temperatur (°C)		Utvendig	
		*DBT	*WBT
KJØLING	Maks.	43	26
	Min.	16	11
OPPVARMING	Maks.	24	18
	Min.	-15	-16

#### NOTICE:

- Når utetemperaturen er utenfor temperaturområdet ovenfor, vil oppvarmingskapasiteten falle betydelig, og utendørsenheten kan stoppe for beskyttelseskontroll.

\*DBT: Temperatur tørr kolbe

\*WBT: Temperatur fuktig kolbe

# SIKKERHETSFORANSTALTNINGER

For å forhindre personskader eller skade på eiendom, må du følge påfølgende.

Feil bruk på grunn av at instruksjonene ikke følges, kan føre til skade eller ødeleggelser. Alvorligheten av dette klassifiseres som følger:



ADVARSEL

Dette skiltet advarer om fare for død eller alvorlig personskade.



FORSIKTIG

Dette skiltet advarer om fare for personskade eller skade på eiendom.

Instruksjonene som må følges, klassifiseres av følgende symboler:



Dette symbolet angir en handling som er FORBUDT.



Dette symbolet angir at en handling er PÅBUDT.



ADVARSEL

### INNENDØRS- OG UTENDØRSENHET



Dette apparatet er ikke ment brukt av personer (inkludert barn) med reduserte fysiske, sanselige eller mentale evner. De med manglende erfaring eller kunnskap skal motta instruksjoner og overvåkes av en sikkerhetsansvarlig når de bruker apparatet. Barn burde føres oppsyn med slik at de ikke leker med apparatet.

Ta kontakt med en autorisert forhandler, eller spesialist for å utføre reparasjoner, eller til å flytte enheten. Feil montering og bruk vil føre til lekkasjer, støt og brann.



Ikke monter enheten i atmosfærer som potensielt kan være eksplosive eller brennbare. Dette kan føre til brann.

Ikke sett fingrene dine, eller andre objekter inn i klimaapparatets innvendige eller utvendige enhet, da roterende deler kan føre til skader.



Ikke ta på den utvendige enheten når det lynrer og tordner, da det kan gi støt.

### FJERNKONTROLL



Ikke la spedbarn eller små barn leke med fjernkontrollen da det kan føre til at de svelger batteriene.



ADVARSEL

### STRØMFORSYNING



Ikke bruk modifiserte ledninger, fellesledninger, forlengelsesledninger eller uspesifiserte ledninger for å unngå overoppheting og brann.



Ikke bruk samme strømuttak som annet utstyr, for å forhindre overoppheting og brann.

Må ikke betjenes med våte hender, da dette kan føre til støt.



Hvis strømledningen er skadet, må den erstattes av produsenten, forhandleren eller tilsvarende kvalifisert personell for å unngå en potensiell farlig situasjon.

Det anbefales at utstyret monteres sammen med en jordfeilbryter eller en reststrømbryter for å unngå støt eller brann.



Dette utstyret må jordes for å unngå støt eller brann.



Unngå støt ved å slå av enheten:

- Før renhold og vedlikehold.
- Enheten ikke skal benyttes i en lengre periode.
- Unormalt kraftig tordenvær.



Stopp å bruke dette produktet når det oppstår avvik/feil og koble fra strømpluggen eller slå av nettbryteren og bryteren.  
(Fare for røyk/brann/elektrisk støt)

Eksempler på avvik/feil

- ELCB utløses hyppig.
- Legger merke til lukt av forbrenning.
- Legger merke til unormal støy eller vibrasjon på enheten.
- Vannlekkasje fra innendørs enhet.
- Strømledningen eller pluggen blir veldig varm.
- Kan ikke kontrollere hastigheten på viften.
- Enheten stopper å kjøre med en gang selv om den slås på for drift.
- Viften stopper ikke selv om driften stoppes.

Kontakt din lokale forhandler med en gang for vedlikehold/reparasjon.



FORSIKTIG

### INNENDØRS- OG UTENDØRSENHET



Ikke rengjør den innvendige enheten med vann, benzen, løsemidler eller skuremiddel.

Ikke benytt enheten til andre oppgaver, som bevaring av mat.

Ikke bruk utstyr med tennstoff foran luftstrømmen for å unngå flammespredning.

Ikke utsett enheten for direkte kald luft i en lengre periode.

Ikke sitt eller trakk på enheten, da du kan falle ned ved et uhell.



Rør ikke den skarpe aluminiumsfinnen. Skarpe deler kan forårsake skade.



Ikke slå på inne-enheten når du vokser gulvet. Etter voksing må du lufte godt før du kan slå enheten på.

Ikke monter enheten i områder som er røykfylte eller oljete.



Kontroller at avløpsrøret er korrekt montert. Hvis ikke kan det oppstå lekkasje.

Luft ut rommet med jevne mellomrom.

Etter en lengre tids bruk, må du kontrollere at monteringsstativet ikke er forringet, slik at enheten ikke faller ned.

### FJERNKONTROLL



Ikke bruk oppladbare (Ni-Cd) batterier. Det kan skade fjernkontrollen.



Ta ut batteriene hvis enheten ikke skal benyttes over en lengre tidsperiode.

Nye batterier av samme type må installeres slik at polariteten som angis følges for å forhindre at fjernkontrollen fungerer feil.

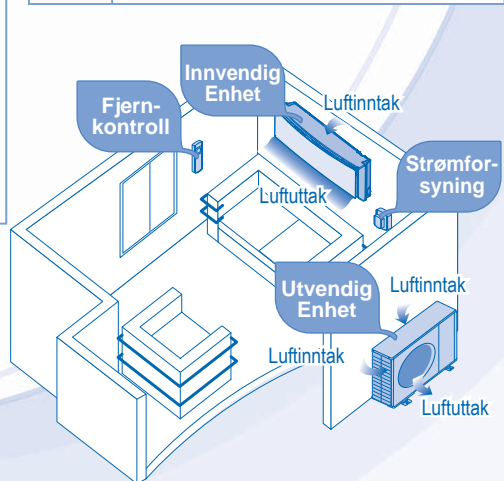

# FJERNKONTROLL

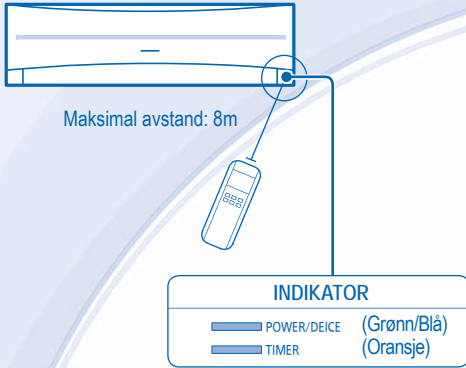

## Trykk fjernkontrollens knapp

### 1 Å SLÅ ENHETEN PÅ ELLER AV POWER/DEICE

- Vennligst vær oppmerksom på AV indikasjonen på fjernkontrollens kontrolldisplay for å forhindre enheten fra å starte/stoppe ved en feil.

### 2 STILLE INN TEMPERATUREN

- Utvalgsområde: 16°C ~ 30°C (Gjelder ikke for VIFTE modus).
- Det kan være energibesparende å drive enheten på anbefalt temperatur.  
 VARMEMODUS : 20°C ~ 24°C.  
 KJØLEMODUS : 26°C ~ 28°C.  
 TØRRMODUS : 1°C ~ 2°C lavere enn romtemperatur.

### 3 Å VELGE OPERASJONSMODUS

#### VARMEMODUS - For å få varm luft

- Enheten bruker en stund for å varmes opp. Strømindikatoren blinker under denne operasjonen.
- Enheten vil stanse tilførsel av varmluft ved avisning. Avisingsindikatoren viser ON.

#### KJØLEMODUS - For å få kald luft

- Bruk gardiner for å skjeme av sollyset og utendørsvarmen og for å redusere strømforbruket under kjølemodus.

#### TØRRMODUS - For å avfukte luften

- Enheten opererer med lav viftehastighet for å gi en forsiktig kjøleoperasjon.

#### VIFTE modus - Sirkulere luften i rommet

#### AUTOMODUS - Enklere for deg

- Når driftsmodusen velges blinker strømindikatoren.
- Enheten velger driftsmodus hver 30. minutter iht. temperaturinnstillingen, utetemperatur og romtemperatur.

### 4 JUSTERE VIFTEHASTIGHET (5 ALTERNATIVER)



- For AUTO, blir innendørsviften automatisk justert i henhold til operasjonsmodus.

### 5 JUSTERE VERTIKAL LUFTSTRØMRETNING (5 ALTERNATIVER)



- Holder rommet ventilert.
- I COOL/DRY (KJØLE/TØRR) -modus, hvis AUTO er aktivert, vil spjeldet svinge opp og ned automatisk.
- I HEAT (VARME)-modus, hvis AUTO er aktivert, vil det horisontale spjeldet låses i en forhåndsdefinert posisjon.

### 6 Trykk og hold i 5 sekunder for å dempe eller gjenopprette klarheten på enhetens indikator.

### 7 Trykk og hold i ca 10 sekunder for å vise temperaturinnstillingen i °C eller °F.

### 8 Trykk for å gjenopprette fjernkontrollens standardinnstilling.

### 9 Brukes ikke i normale operasjoner.

## Fjernkontrolldisplay

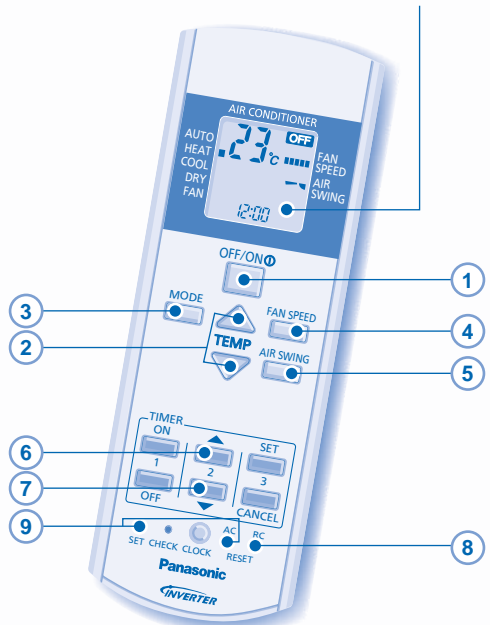







## STILLE INN TIDSUR

- Å slå enheten PÅ eller AV på et bestemt tidspunkt.

 1  Velg ON eller OFF tidsur	 2  Still inn tiden	 TIMER  Bekreft
---	--	--

- For å avbryte tidsstyringen, må du trykke  eller , og deretter .
- Når timeren er stilt til PÅ, kan enheten starte tidligere (opp til 35 minutter) før den aktuelle innstilte tiden for å greie å oppnå den bestemte temperaturen tidsnok.
- Timeroperasjonen er basert på klokkes innstilling på fjernkontrollen og repeterer dette daglig når den er stilt inn. For innstilling av klokken, vennligst henvis til Forberedelse av fjernkontrollen på baksiden av dekkelet.
- Hvis timeren blir slettet manuelt eller på grunn av strømfeil, kan du gjenopprette den tidligere innstillingen (når strømmen er gjenopprettet) ved å trykke på .

# INNVEDIG ENHET



FORSIKTIG

- Slå av strømforsyningen før renhold.
- Ikke berør aluminiumsribben, skarpe deler kan forårsake skade.

## VASKEINSTRUKSJONER

- Ikke bruk benzen, løsemidler eller skuremidler.
- Kun bruk såpe ( $\approx$  pH7) eller nøytrale rengjøringsmidler.
- Ikke bruk vann som er varmere enn 40°C.

## TIPS

- For å sikre optimal ytelse til enheten, må rengjøringsvedlikehold utføres med jevne mellomrom. En skitten enhet kan medføre funksjonsfeil, og du kan få feilkode "H99". Vennligst kontakt autorisert forhandler.

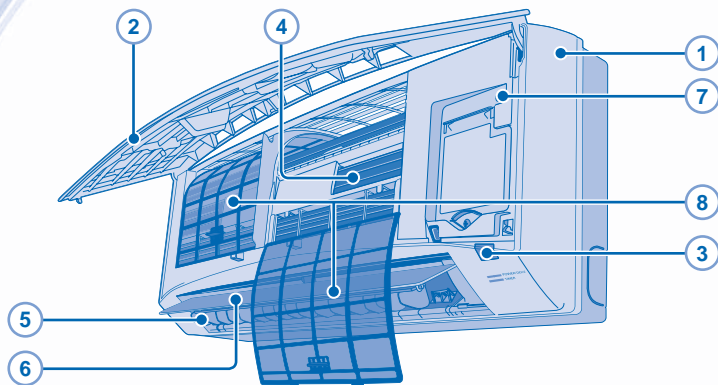

### 1 INNVEDIG ENHET

- Tørk forsiktig av enheten med en myk, tørr klut.

### 2 FRONTPANEL

Ta av Frontpanelet

- Løft opp og dra for å ta av frontpanelet.
- Vask forsiktig og tørk.

Lukk Frontpanelet



- Trykk ned begge endene på frontpanelet for å lukke det skikkelig.

### 3 FJERNONTROLLMOTTAKER

### 4 ALUMINIUMSRIBBE

### 5 LUFTSPJELD FOR HORIZONTAL LUFTSTRØM

- Manuelt justerbar.



### 6 LUFTSPJELD FOR VERTIKAL LUFTSTRØM

- Ikke juster for hånd.

### 7 AUTO OFF/ON-KNAPP

- Brukes når fjernkontrollen er forlagt eller ikke fungerer.

Handling	Modus
Trykk en gang.	Automatisk
Trykk ned og hold til du hører ett pip og slipp.	Kjøling
Trykk ned og hold til du hører ett pip og slipp.	Oppvarming
Trykk igjen til du hører 2 pipetoner, og frigjør.	
Trykk knappen for å slå av.	

### 8 LUFTFILTER

- Renhold av luftfilteret er nødvendig hver 14 dag.
- Vask/skylt filterne forsiktig med vann for å unngå skade på filteroverflaten.
- Tørk filterne grundig i skyggen, i avstand fra flammer eller direkte sollys.
- Bytt skadet filter.

# FEILSØKING

Følgende symptomer indikerer ikke funksjonsfeil.

SYMPTOM	ÅRSAK
Damp kommer fra den innvendige enheten.	► • Kondensasjonseffekt på grunn av kjøleprosessen.
Lyd fra vannkretsen under drift.	► • Kjølevæske inne i enheten.
Rommet har en spesiell lukt.	► • Dette kan komme av at veggen, teppet, møbler eller klær er fuktig. ► • Dette hjelper til med å fjerne lukten.
Viften innvendig stopper enkelte ganger under innstilling av automatisk viftehastighet.	► • Ekstraksjon av gjenværende varme fra innendørsenheten (maksimum 30 sekunder).
Luftstrømmen fortsetter selv etter at operasjonen har stoppet.	► • Forsinkelsen er en beskyttelse for enhetens kompressor.
Operasjonen er forsinket et par minutter etter restart.	► • Kondenseringen eller fordampingen oppstår på rørene.
Den utvendige enheten avgir vann/damp.	► • Tidsinnstillingene gjentar seg daglig når de er angitt.
Tidsurindikatoren er alltid på.	► • LUFTSIRKULERING er satt på AUTO.
Under avising er luftventilen stengt.	► • For å unngå utilsiktet kjøleeffekt.
Viften innvendig stopper enkelte ganger under oppvarmingsdrift.	► • Dette er et tidlig trinn i forberedelsene for bruk når tidsuret er slått PÅ.
Strømindikatoren vil blinke før enheten er slått på.	► • Temperaturendringer fører til utvidelse/krymping av enheten.
Knitirelyd under drift.	

Kontroller følgende før du kontakter service.

SYMPTOM	KONTROLLER
Oppvarming/nedkjøling fungerer ikke effektivt.	► • Still inn riktig temperatur. • Lukk alle dører og vinduer. • Rengjør eller skift ut filterne. • Fjern eventuelle blokkeringer i luftinntakene og luftuttakene.
Støyende under bruk.	► • Kontroller om enheten har blitt installert skjevt. • Lukk frontpanelet ordentlig.
Fjernkontrollen virker ikke. (Displayet er dempet eller overføringssignalet er svakt.)	► • Sett batteriene inn riktig. • Skift ut dårlige batterier.
Enheden virker ikke.	► • Kontroller om strømbryteren er koblet ut. • Kontroller om tidsuret er stilt inn.
Enheden mottar ikke signal fra fjernkontrollen.	► • Sikre at mottakeren ikke er blokkert. • Bestemte fluoriserende lys kan påvirkes med signalsenderen. Ta kontakt med en autorisert forhandler.

Enheden stopper og tidsurindikatoren blinker.

Bruk fjernkontroll for å gjenopprette feilkode.

1 Trykk i 5 sekunder.

3 Trykk i 5 sekunder for å stoppe kontrollen.

4 Slå av enheten og informer den autoriserte forhandleren om feilkoden.

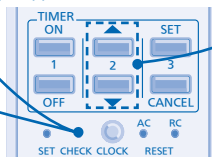

2 Trykkes ned til du hører et pip. Deretter skriver du ned feilkoden.

Merknad:

- For enkelte feil kan du restarte enheten med begrenset drift med 4 pipelyder under drift starter.

Kiitos, että valitsit Panasonic ilmastointilaitteen

## SISÄLLYSLUETTELO

### TURVATOIMET

20~21

### KAUKO-OHJAIN

22~23

### SISÄYKSIKÖ

24

### VIANETSINTÄ

25

### TIEDOT

32~35

### PIKAOPAS

TAKAKANSI

#### HUOM.

Tämän käyttöohjeen kuvilla on vain selittävä tehtävä, ja ne voivat poiketa itse yksiköstä. Muutoksia voidaan tehdä ilman ilmoitusta tulevasta parannuksesta.

#### KÄYTTÖOLOSUHTEET

Käytä tätä ilmastointilaitetta seuraavissa lämpötiloissa

Lämpötila (°C)	Sisällä		
	*DBT	*WBT	
JÄÄHDYTYS	Maks.	32	23
	Min.	16	11
LÄMMITYS	Maks.	30	-
	Min.	16	-

Lämpötila (°C)	Ulkona		
	*DBT	*WBT	
JÄÄHDYTYS	Maks.	43	26
	Min.	16	11
LÄMMITYS	Maks.	24	18
	Min.	-15	-16

#### HUOMAA:

- Kun ulkolämpötila on edellä mainitun lämpötila-alueen ulkopuolella, lämmitysteho laskee huomattavasti ja ulkoyksikkö voi pysähtyä suojausohjauksen vuoksi.

\*DBT: Kuiva lämpötila

\*WBT: Märkä lämpötila

# TURVATOIMET

Noudata seuraavia ohjeita käyttäjän ja muiden henkilöiden loukkaantumisten ja aineellisten vahinkojen välttämiseksi. Ohjeiden huomiotta jättäminen ja yksikön virheellinen käyttö voi johtaa vikoihin ja vaurioihin, joiden vakavuus luokitellaan alla olevalla tavalla:



VAARA

Tämä merkki varoittaa kuoleman ja vakavien loukkaantumisten vaarasta.



VAROITUS

Tämä merkki varoittaa loukkaantumisen ja aineellisen vahingon vaarasta.

Ohjeet, joita tulee noudattaa, luokitellaan seuraavien symbolien avulla:



Tämä symboli merkitsee KIELLETTYÄ toimintaa.



Tämä symboli merkitsee PAKOLLISTA TOIMINTAA.



VAARA

#### SISÄYKSIKÖ JA ULKOYKSIKÖ



Tätä laitetta ei ole tarkoitettu sellaisten henkilöiden (lapset mukaan lukien) käytettäväksi, joilla on fyysiset tai henkiset kyvyt tai aistit ovat heikentyneet, ellei heidän turvallisuudestaan vastaava henkilö valvo laitteen käyttöä tai opasta sen käytössä. Lapsia on valvottava, jotta he eivät pääse leikkimään laitteella.

Ota yhteyttä valtuutettuun jälleenmyyjään tai asiantuntijaan laitteen korjaamista, asentamista, irrottamista tai uudelleenasettamista varten. Virheellisestä asennuksesta ja käsittelystä voi seurata vuoto, sähköisku tai tulipalo.



Älä asenna laitetta räjähdys- tai paloalttiin ympäristöön. Muuten seurauksena voi olla tulipalo.

Älä työnnä ilmastointilaitteen sisä- tai ulkoyksikköön sormia tai esineitä, sillä pyörivät osat voivat aiheuttaa loukkaantumisen.



Älä kosketa ulkoyksikköä ukkosella, sillä seurauksena voi olla sähköisku.

#### KAUKO-OHJAIN



Pidä kaukosäädin poissa lasten ulottuvilta, jotta he eivät vahingossa nielaisisi sen paristoja.



VAARA

## VIRRANSYÖTTÖ



Älä käytä muokattua johtoa, jatkettua johtoa, jatkojohtoa tai määrittämätöntä johtoa ylikuumentamisen ja tulipalon välttämiseksi.



Älä käytä samaa pistorasiaa muiden laitteiden kanssa ylikuumentamisen ja tulipalon välttämiseksi.

Älä käytä laitetta märin käsin sähköiskun välttämiseksi.



Jos syöttöjohto vaurioituu, valmistajan, valmistajan valtuuttaman huoltohenkilön tai muun vastaavan pätevän henkilön tulee vaihtaa se vaaratilanteiden välttämiseksi.

On erittäin suositeltavaa asentaa laite maavuodon suojajytkimeen (ELCB) tai jäännösvirtalaitteeseen (RCD) sähköiskun tai tulipalon välttämiseksi.



Tämä laite on maadoitettava sähköiskun tai tulipalon välttämiseksi.



Vältä sähköisku katkaisemalla virransyöttö seuraavissa tilanteissa:  
- Ennen puhdistamista tai huoltoa.  
- Kun laitetta ei käytetä pitkään aikaan.  
- Voimakkaan ukonilman aikana.



VAROITUS

## SISÄYKSIKKÖ JA ULKOYKSIKKÖ



Älä pese sisäyksikköä vedellä, bentseenillä, tinnerillä tai hankausjauheella.

Älä käytä muihin tarkoituksiin, kuten ruuan säilömiseen.

Älä käytä mitään syttyviä laitteita ilmanpoistaukon edessä tulen leviämisen välttämiseksi.

Älä altistu suoraan kylmälle ilmalle pitkäksi aikaa.

Älä istu tai astu laitteen päälle, koska voit vahingossa pudota.



Älä koske terävään alumiiniseen jäähdytysripaan, sillä terävät osat voivat aiheuttaa loukkaantumisen.



Älä kytke sisäyksikköä päälle lattiaa vahatessa. Tuuleta huone huolellisesti vahaamisen jälkeen ennen laitteen käyttöä.

Älä asenna laitetta öljyiseen tai savuiseen tilaan.



Varmista, että valumaputki on liitetty oikein. Muuten seurauksena voi olla vuoto.

Tuuleta huone säännöllisesti.

Kun laitetta on käytetty pitkään, tarkasta asennusteline heikentymisen varalta, jotta laite ei putoaisi.

## KAUKO-OHJAIN



Älä käytä ladattavia (Ni-Cd) paristoja. Kaukosäädin voi vahingoittua.



Poista paristot, jos yksikköä ei käytetä pitkään aikaan.

Uudet samantyyppiset paristot tulee asettaa paikalleen merkityn napaisuuden mukaisesti kauko-ohjaimen virhetoimintojen välttämiseksi.



Lopeta tuotteen käyttö, jos havaitset epänormaalia toimintaa tai virheitä, ja irrota pistoke tai kytkte virtakytkin ja vikavirtakytkin pois päältä.  
(Savun/tulipalon/sähköiskun vaara)

Esimerkkejä epänormaalista toiminnasta/virheistä

- Vikavirtakytkin laukeaa toistuvasti.
- Palaneen haju havaitaan.
- Laitteessa havaitaan epätavallinen ääni tai värinä.
- Sisäyksiköstä vuotaa vettä.
- Virtajohto tai pistoke on epätavallisen kuuma.
- Tuulettimen nopeutta ei voi säätää.
- Laite lakkaa toimimasta heti, vaikka se kytketään päälle käyttöä varten.
- Tuuletin ei pysähdy, vaikka käyttö pysäytetään.

Ota viivytyksettä yhteyttä paikalliseen jälleenmyyjään huoltoa/korjausta varten.

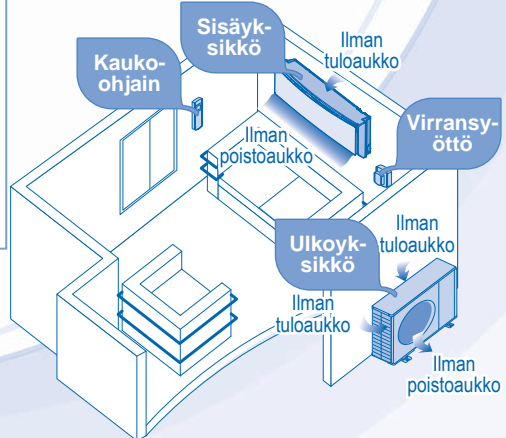

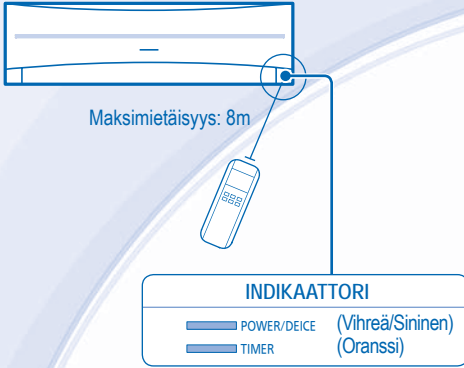

## Paina kaukosäätimen painiketta

### 1 LAITTEEN KÄYNNISTÄMINEN JA SAMMUTTAMINEN



- Varo koskemasta kaukosäätimen näytön VIRRANKATKAISU-painikkeeseen, sillä sen tahaton painaminen voi käynnistää tai sammuttaa laitteen väärässä vaiheessa.

### 2 LÄMPÖTILAN SÄÄTÄMINEN

- Lämpötila-alue: 16°C ~ 30°C (Ei koske FAN-tilaa.).
- Suosituslämpötilan käyttäminen voi säästää energiaa.  
LÄMMITYS : 20°C ~ 24°C.  
JÄÄHDYTYS : 26°C ~ 28°C.  
KUIVATUS : 1°C ~ 2°C huoneenlämpötilaa vähemmän.

### 3 TOIMINTATILAN VALITSEMINEN

#### HEAT - LÄMMITYS - Lämpöä elämään

- Laitteen lämpeneminen kestää jonkin aikaa. Tällöin virran indikaattori vilkkuu.
- Yksikkö voi katkaista laitteen lämpimän ilman syötön. Toiminnan aikana laitteen merkivalo palaa.

#### COOL - JÄÄHDYTYS - Viileää ilmaa

- Vähennä jäähdytystoiminnon aikaista virrankulutusta sulkemalla verhot, jotta aurinko ei pääse lämmittämään huoneilmaa.

#### DRY - KUIVATUS - Kosteuden poisto

- Laitteen tuuletin toimii hiljaisella nopeudella ja jäähdyttää ilmaa vain vähän.

#### FAN - Ilman kierrätys huoneessa

#### HELPPOKÄYTTÖINEN AUTOMAATTITILA

- Toimintatilan valinnan aikana virran indikaattori vilkkuu.
- Laite valitsee toimintatilan 30 minuutin välein lämpötilaasetuksen, ulkolämpötilan ja sisälämpötilan perusteella.

### 4 TUULETTIMEN NOPEUDEN SÄÄTÄMINEN (VIISI VAIHTOEHTOA)



- AUTO-asetuksen aikana sisätuulettimen nopeutta säädetään automaattisesti toimintatilan mukaan.

### 5 PYSTYSUUNTAISEN ILMAVIRRAN SUUNNAN SÄÄTÄMINEN (VIISI VAIHTOEHTOA)



- Pitää huoneen ilmastoituna.
- COOL/DRY (VIILEÄ/KUIVA) -tilassa, jos asetus AUTO on päällä, säleikkö kääntyy ylös/alas automaattisesti.
- HEAT (Lämpö) -tilassa, jos asetus AUTO on päällä, vaakasäleikkö pysyy ennalta määrättyssä asennossa.

### 6 Lisää tai vähennä laitteen virran indikaattorin kirkkautta painamalla painiketta viiden sekunnin ajan.

### 7 Vaihda lämpötila-asteikoksi °C tai °F painamalla painiketta kymmenen sekunnin ajan.

### 8 Palauta kaukosäätimen oletusasetukset painamalla tätä painiketta.

### 9 Ei käytössä perustoiminnoissa.

## Kaukosäätimen näyttö

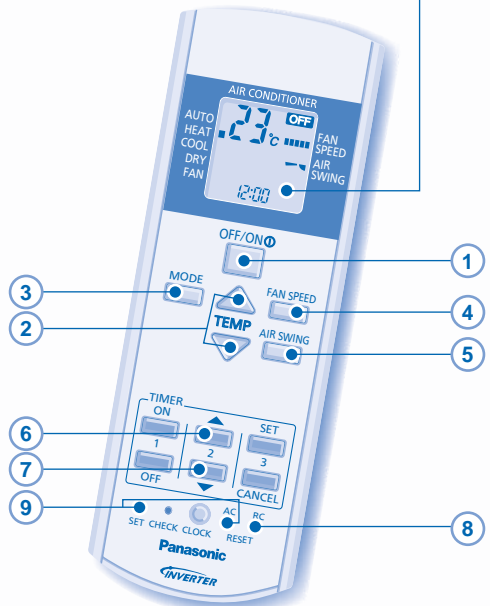

## AJASTIMEN KÄYTTÄMINEN

- Laitteen KÄYNNISTÄMINEN ja SAMMUTTAMINEN haluttuna aikana.

ON



1



OFF

Valitse ON  
(päällä) tai OFF  
(pois)-ajastin



2



Määritä aika







TIMER



SET

Vahvista

- Peruuttaaksesi ON tai OFF-ajastimen, paina  tai  ja paina sitten .
- Kun ajastin on käytössä, laite saattaa käynnistyä (enintään 35 minuuttia) ennen määritettyä aikaa, jotta haluttu lämpötila saavutetaan määräaikaan mennessä.
- Ajastimen toiminta perustuu kaukosäätimen avulla määritettyyn kellonaikaan. Ajastin toistaa toiminnon päivittäin. Lisätietoja kellonajan asettamisesta on takakannen kohdassa Kauko-ohjaimen valmistelu.
- Viimeksi käytetyn, manuaalisesti poistetun tai esimerkiksi sähkökatkoksen takia nollautuneen ajastimen asetuksen voi palauttaa kytkemällä laitteeseen virran ja painamalla .

# SISÄYKSIKKÖ



## VAROITUS

- Irrota laite virtalähteestä ennen puhdistusta.
- Älä koske alumiiniseen jäähdysripaan, sen terävät reunat voivat aiheuttaa vammoja.

## PESUOHJEET

- Älä käytä bentseeniä, ohennetta tai hankausjauhetta.
- Käytä saippuaa ( $\approx$  pH7) tai neutraalia yleispuhdistusainetta.
- Älä käytä yli 40°C lämpöistä vettä.

## VIHJE

- Varmista laitteen toiminta puhdistamalla ja huoltamalla se säännöllisesti. Likainen laite voi vioittua, jolloin saadaan virhekoodi "H99". Ota yhteyttä valtuutettuun myyjään.

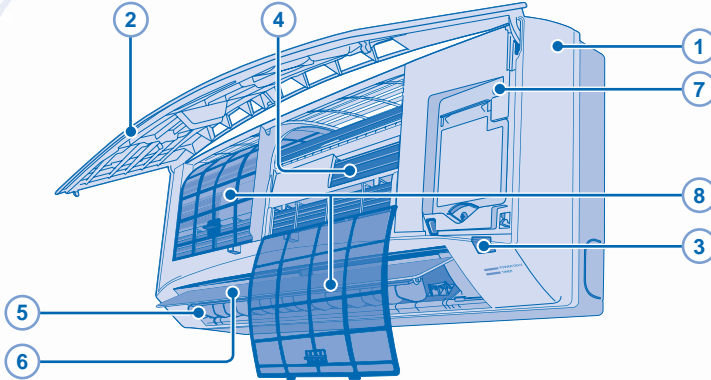

## 1 SISÄYKSIKKÖ

- Pyyhi yksikkö varovasti pehmeällä, kuivalla liinalla.

## 2 ETUPANEELI

### Etupaneelin irrottaminen

- Irrota etupaneeli nostamalla ja vetämällä.
- Pese varovaisesti ja kuivaa.

### Etupaneelin sulkeminen



- Sulje etupaneeli pitävästi painamalla sen kumpaakin päätä alaspäin.

## 3 KAUKOSÄÄTIMEN VASTAANOTIN

## 4 JÄÄHDYYSRIPA

## 5 VAAKASUORA SUUNTAUSAUKKO

- Manuaalinen säätö.



## 6 PYSTYSUORA SUUNTAUSAUKKO

- Älä säädä manuaalisesti.

## 7 AUTO OFF/ON -PAINIKE

- Käytetään, jos kaukosäädin ei toimi tai se on hukassa.

Toiminto	Tila
Paina kerran.	Automaattinen
Paina ja pidä painettuna, kunnes kuulet yhden piippauksen, vapauta sitten.	Jäähdytys
Paina ja pidä painettuna, kunnes kuulet yhden piippauksen, vapauta sitten. Paina ja pidä painettuna kunnes kuulet kaksi piippausta, vapauta sitten.	Lämmitys
Sammuta painamalla painiketta.	

## 8 ILMAN SUODATIN

- Ilmansuodattimet tulee puhdistaa kahden viikon välein.
- Pese ja huuhtelee suodatin varovaisesti vedellä. Älä vahingoita suodattimen pintaa.
- Anna suodattimien kuivua täysin kuiviksi varjoisessa paikassa, suojattuina tulelta tai suoralta auringonvalolta.
- Korvaa vioittuneet suodattimet uusilla.



# VIANETSINTÄ

Seuraavassa kuvatut ilmiöt eivät ole merkki toimintahäiriöstä.

ILMIÖ	SYY
Sisäyksiköstä tulee sumua.	▶ • Vesi tiivistyy jäähdytystoiminnan seurauksena.
Veden virtauksen ääni toiminnan aikana.	▶ • Jäähdytysaine virtaa laitteen sisällä.
Huoneessa on omituinen haju.	▶ • Kyseessä voi olla seinistä, matosta, huonekaluista tai vaatteista tuleva kostea haju.
Sisätuuletin pysähtyy ajoittain automaattisen tuulettimen nopeuden asetuksen aikana.	▶ • Tämä auttaa poistamaan ympäröivät hajut.
Ilmavirtaus jatkuu, vaikka toiminto on päättynyt.	▶ • Sisäyksikköön jääneen lämmön poistaminen (enintään 30 sekuntia).
Toiminta viivästyy muutamilla minuuteilla uudelleen käynnistämisen jälkeen.	▶ • Viivästyminen suojaa yksikön kompressoria.
Ulkoyksiköstä tulee vettä/höyryä.	▶ • Putkissa tapahtuu tiivistymistä tai höyrystymistä.
Ajastimen indikaattori palaa jatkuvasti.	▶ • Ajastimen asetus toistuu päivittäin asetuksen jälkeen.
Laitteen toimissa säleikkö on kiinni.	▶ • AIR SWING -asetuksena on AUTO.
Sisätuuletin pysähtyy ajoittain lämmitystoiminnan aikana.	▶ • Tahattoman jäähdytysvaikutuksen ehkäisemiseksi.
Virran indikaattori vilkkuu ennen yksikön kytkemistä päälle.	▶ • Tämä on alustava vaihe valmisteltaessa laitteen toimintaa, kun ON-ajastin on asetettu päälle.
Käytön aikana kuuluu murtumiselta kuulostava ääni.	▶ • Laitte laajenee tai vetäytyy lämpötilan vaihteluiden vaikutuksesta.

Tarkista seuraavat asiat ennen kuin otat yhteyttä huoltoliikkeeseen.

ILMIÖ	TARKISTA
Lämmitys/jäähdytys ei ole tehokasta.	▶ • Aseta oikea lämpötila. ▶ • Sulje ovet ja ikkunat. ▶ • Puhdista tai vaihda suodatimet. ▶ • Poista mahdolliset esteet ilman tulo- ja poistoaukoista.
Äänekäs toiminnan aikana.	▶ • Tarkista, onko yksikkö asennettu vinoon. ▶ • Sulje takapaneeli oikein.
Kauko-ohjain ei toimi. (Näyttö on himmeä tai kaukosäätimen signaali heikko.)	▶ • Aseta paristot laitteeseen oikein. ▶ • Vaihda paristot tarvittaessa.
Yksikkö ei toimi.	▶ • Tarkista, onko vikavirtakytkin lauennut. ▶ • Tarkista, onko ajastin käytössä.
Laitte ei vastaanota kaukosäätimen signaalia.	▶ • Varmista, ettei kaukosäätimen ja laitteen välissä ole esteitä. ▶ • Loistevalaistus saattaa häiritä kaukosäätimen signaalin kulua. Ota yhteyttä valtuutettuun jälleenmyyjään.

Laitteen toiminta keskeytyy ja ajastimen indikaattori vilkkuu.

Selvitä virhekoodi kaukosäätimen avulla.

- 1 Paina 5 sekunnin ajan.
- 2 Paina, kunnes kuulet äänimerkin. Kirjoita sen jälkeen vikakoodi muistiin.
- 3 Paina 5 sekunnin ajan poistuaksesi tarkistustilasta.
- 4 Sammuta laite ja ilmoita virhekoodi valtuutetulle jälleenmyyjälle.

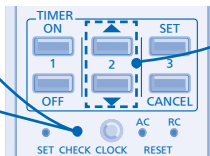

Huom.:

- Joidenkin virheiden yhteydessä laite voidaan käynnistää uudelleen rajoitetuin toiminnoin. Tällöin laite antaa aluksi 4 äänimerkkiä.

Tak for dit valg af  
Panasonic Air Conditioner

## INDHOLDSFORTEGNELSE

### SIKKERHEDSFORSKRIFTER 26-27

### FJERNBETJENING 28-29

### INDENDØRS ENHED 30

### FEJLFINDING 31

### OPLYSNINGER 32-35

### KVIKVEJLEDNING BAGOMSLAG

#### BEMÆRK

Illustrationerne i denne brugervejledning er udelukkende til orienteringsformål og kan afvige fra det aktuelle anlæg. Der tages forbehold for ændringer uden varsel med henblik på forbedringer.

#### DRIFTSBETINGELSER

Brug dette airconditionanlæg inden for følgende temperaturområder

Temperatur (°C)		Indendørs	
		*DBT	*WBT
KØLING	Maks.	32	23
	Min.	16	11
OPVARMNING	Maks.	30	-
	Min.	16	-

Temperatur (°C)		Udendørs	
		*DBT	*WBT
KØLING	Maks.	43	26
	Min.	16	11
OPVARMNING	Maks.	24	18
	Min.	-15	-16

#### BEMÆRK:

- Når udendørstemperaturen er uden for ovenstående temperaturinterval, falder varmekapaciteten betydeligt, og beskyttelsesstyringen kan stoppe udendørsenheden.

\*DBT: Tørpæretemperatur

\*WBT: Vådpæretemperatur

# SIKKERHEDSFORSKRIFTER

For at forhindre personskade, skade mod andre eller beskadigelse af ejendom skal følgende overholdes.

Forkert brug grundet manglende overholdelse af brugsanvisningen kan resultere i person- eller tingskade, og farligheden heraf er klassificeret nedenstående:



ADVARSEL

Dette symbol advarer om fare for dødsfald eller alvorlig tilskadekomst.



FORSIGTIG

Dette symbol advarer om fare for person- eller tingskade.

Anvisninger, der skal følges, klassificeres med følgende symboler:



Dette symbol angiver en handling, der er FORBUDT.



Dette symbol betegner en handling, der er OBLIGATORISK.



ADVARSEL

#### INDENDØRS ENHED OG UDENDØRS ENHED



Apparatet må ikke bruges af personer (herunder børn) med reducerede psykiske kompetencer, sanssevner eller mentale kompetencer, manglende erfaring eller kendskab og viden, medmindre de har fået kyndig vejledning eller instruktioner vedrørende brug af apparatet af en person, der er ansvarlig for deres sikkerhed. Børn skal holdes under opsyn, så de ikke leger med apparatet.

Kontakt en autoriseret forhandler eller specialist, når enheden skal repareres, flyttes eller installeres igen. Forkert installation og håndtering kan forårsage lækage, stød eller brand.



Installer ikke enheden i en potentiel eksplosiv eller brandbar atmosfære. I modsat fald kan det resultere i en brandulykke.

Undgå, at fingre eller andre genstande berører airconditionanlægget eller den udvendige enhed, da roterende dele kan forårsage personskade.



Berør ikke den udvendige enhed, når det lynrer, da det kan forårsage stød.

#### FJERNBETJENING



Lad ikke helt små og mindre børn lege med fjernbetjeningen for at forhindre dem i at sluge batterierne ved et uheld.



ADVARSEL

### STRØMFORSYNING



Brug ikke en ændret ledning, samlet ledning, forlængerledning eller ikke-specificeret ledning for at forhindre overophedning og brand.



Del ikke den samme stikkontakt med andet udstyr, så overophedning og brand undgås.

Betjen ikke enheden med måde hænder, så stød undgås.



Hvis netledningen er beskadiget, skal den udskiftes af fabrikanten eller dennes serviceværksted eller fagpersoner med tilsvarende kvalifikationer for at undgå risikoen for skader.

Det anbefales på det kraftigste at installere med ELCB (Earth Leakage Circuit Breaker) eller RCD (Residual Current Device), så stød eller brand undgås.



Dette udstyr skal jordforbindes, så stød eller brand undgås.



Undgå stød ved afbrydelse af strømforsyningen, når:

- Før rengøring eller servicering.
- Forlænget ikke-anvendelse.
- Unormal kraftig lynudledning.



FORSIGTIG

### INDENDØRS ENHED OG UDENDØRS ENHED



Vask ikke den indendørs enhed med vand, benzen, fortynder eller skurepulver.

Anlægget må ikke bruges til formål som f.eks. afkøling af madvarer.

Brug ikke brandbart udstyr foran luftudtaget, så spredning af ild undgås.

Sørg for ikke at udsætte dig for kold luft i længere perioder.

Undgå at sidde eller træde på enheden, da du kan falde ned.



Berør ikke den skarpe aluminiumsfinne, da skarpe dele kan forårsage personskade.



TÆND ikke den indendørs, når gulvet vokses. Efter gulvet er vokset, skal rummet udluftes ordentligt, før enheden betjenes.

Du må ikke installere enheden i omgivelser, hvor der er fedtet og røget.



Sørg for, at udtømningsrøret er tilsluttet korrekt. I modsætfald kan der opstå lækage.

Sørg for regelmæssig ventilation af rummet.

Kontroller, at installationsracket efter længere tids brug ikke er svækket for at undgå, at enheden falder ned.

### FJERNBETJENING



Undlad brug af genopladelige (Ni-Cd) batterier. Hvilket kan ødelægge fjernbetjeningen.



Fjern batterierne, hvis anlægget ikke skal bruges i længere tid.

Isæt nye batterier af den samme type, og sørg for, at de vender rigtigt for at sikre, at fjernbetjeningen fungerer, som den skal.



Indstil brugen af dette produkt, når noget unormalt/en fejl, og frakobl netstikket, eller sluk på strømkontakten og afbryderen. (Risiko for røg/brand/elektrisk stød)

- ELCB udløses ofte.
- Der konstateres en lugt af brændt.
- Enheden støjer eller vibrerer unormalt.
- Der lækker vand fra den indendørs enhed.
- Netledningen eller -stikket bliver unormalt varmt.
- Ventilatorhastigheden kan ikke reguleres.
- Enheden holder omgående op med at køre, selvom den er tændt og klar til brug.
- Ventilatoren stopper ikke, selvom betjeningen stopper.

Eksempler på noget unormalt/en fejl

Kontakt omgående din lokale forhandler for vedligeholdelse/ reparation.

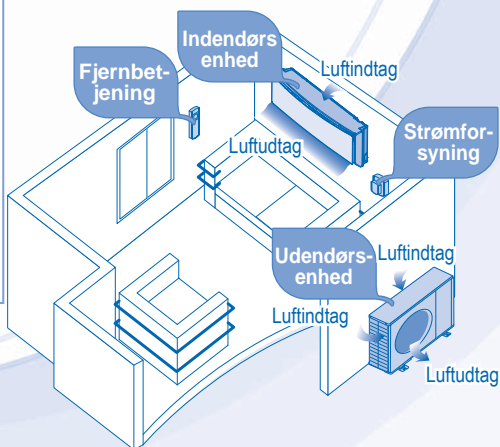

# FJERNBETJENING

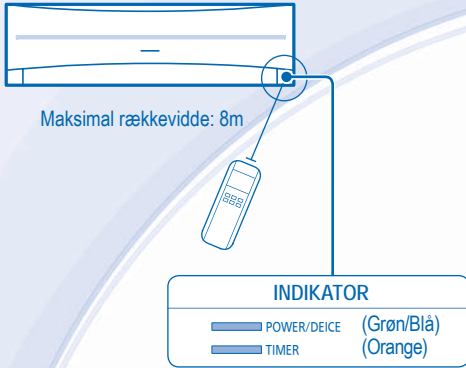

## Tryk på knappen til fjernbetjeningen

### 1 SÅDAN TÆNDES OG SLUKKES ANLÆGGET POWER/DEICE

- Læg mærke til, om fjernbetjeningen viser OFF i displayet for at undgå forkert start/stop af anlægget.

### 2 SÅDAN INDSTILLES TEMPERATUREN

- Områdevalg: 16°C ~ 30°C (Gælder ikke ved tilstanden FAN).
- Drift af anlægget inden for det anbefalede temperaturinterval kan medføre energibesparelse.  
OPVARMNINGSTILSTAND : 20°C ~ 24°C.  
AFKØLINGSTILSTAND : 26°C ~ 28°C.  
TØRRINGSTILSTAND : 1°C ~ 2°C lavere end rumtemperatur.

### 3 SÅDAN VÆLGES DRIFTSTILSTAND

OPVARMNINGSTILSTAND - Nyd den varme luft

- Det tager anlægget et stykke tid at varme op. Driftsindikatoren blinker i denne tilstand.
- Enheden afbryder muligvis varmluffforsyningen under afvisning. Afvisningsindikatoren ON er tændt mens.

AFKØLINGSTILSTAND - Nyd den kølige luft

- Brug gardiner til at skærme af for sollys og varme udefra for at nedsætte strømforbruget i køletilstand.

TØRRINGSTILSTAND - Affugter omgivelserne

- Anlægget kører ved lav ventilatorhastighed for at opnå en afdæmpet køletilstand.

Tilstanden FAN - Luftcirkulation i rummet

AUTO-TILSTAND - Praktisk for dig

- Under driftstilstand blinker driftsindikatoren.
- Enheden vælger driftstilstand for hver 30 minut svarende til temperaturtilstanden, udendørs og indendørs temperatur.

### 4 SÅDAN VÆLGES BLÆSERHASTIGHED (5 VALGMULIGHEDER)



- I AUTO indstilles indendørsventilatorens hastighed automatisk i overensstemmelse med driftstilstanden.

### 5 SÅDAN JUSTERES DET LODRETTE LUFTFLOW (5 VALGMULIGHEDER)



- Sørg for at holde rummet ventileret.
- I tilstanden COOL/DRY, hvis AUTO er indstillet, svinger lamelgitteret automatisk op/ned.
- I tilstanden HEAT, hvis AUTO er valgt, er det vandrette lamelgitter fast ved en forudbestemt position.

### 6 Holdes nede i 5 sekunder for at dæmpe eller gendanne anlæggets indikatorstyrke.

### 7 Holdes nede i ca. 10 sekunder for at få vist temperaturindstilling i °C eller °F.

### 8 Gendanner fjernbetjeningens standardindstilling.

### 9 Bruges ikke i normal drift.



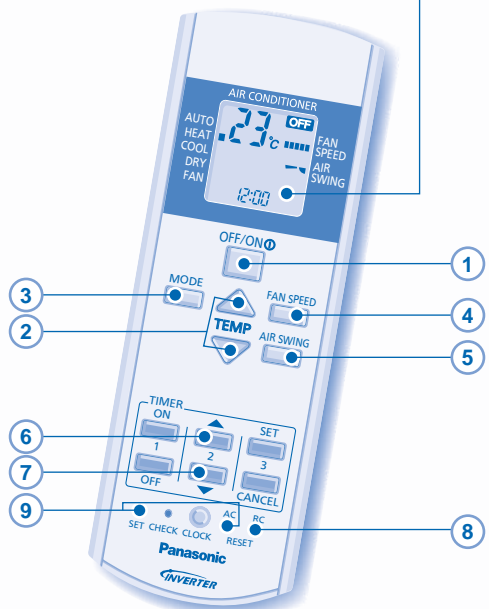

## Fjernbetjeningens display



## SÅDAN INDSTILLES TIMEREN

- Sådan slås anlægget TIL og FRA på et forudbestemt tidspunkt.

 ON 1  OFF Slå timer TIL eller FRA	 2  Indstil et tidspunkt	 TIMER  SET Bekræft
---	---	--

- Annullering af TIL- eller FRA-timer foretages ved at trykke på  eller , og så trykke på .
- Når TIL-timeren er indstillet, starter anlægget muligvis før det valgte tidspunkt (op til 35 minutter før) for at opnå den ønskede temperatur til tiden.
- Timerdrift er baseret på det via fjernbetjeningen indstillede ur og gentages dagligt, når den er indstillet. Yderligere oplysninger om indstilling af uret findes på bagsiden under Klargøring af fjernbetjening.
- Hvis timeren annulleres manuelt eller i tilfælde af strømsvigt, kan du genskabe den tidligere indstilling (når strømmen vender tilbage) ved at trykke på .

# INDENDØRS ENHED



FORSIGTIG

- Afbryd strømmen, inden der foretages rengøring.
- Rør ikke ved aluminiumsbladet, skarpe dele kan forårsage personskade.

## RENGØRINGSINSTRUKTIONER

- Undlad at bruge rensebenzin, fortynder eller skurepulver.
- Brug kun sæbe ( $\approx$  pH7) eller neutrale rengøringsmidler til husholdning.
- Brug ikke vand, der er varmere end 40°C.

## TIP!

- Til sikring af enhedens optimale ydelse skal der udføres vedligeholdelse med jævne mellemrum. En snavset enhed kan resultere i fejl, og du kan få fejlkoden "H99". Kontakt en autoriseret forhandler.

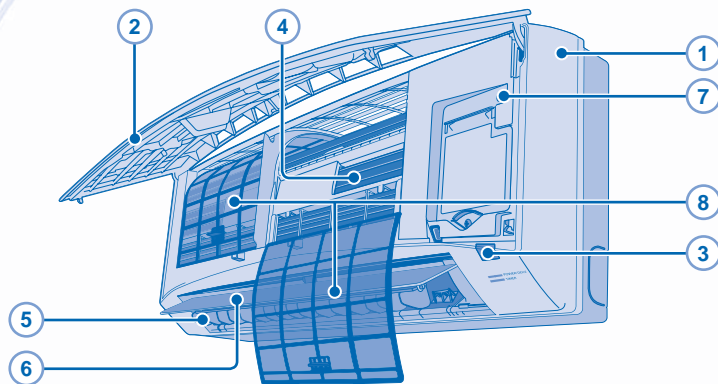

### 1 INDENDØRS ENHED

- Aftør anlægget forsigtigt med en blød, tør klud.

### 2 FRONTPANEL

Fjern frontpanel

- Løft og træk for at fjerne front panelet.
- Vask det forsigtigt og aftør det.

Luk frontpanel



- Tryk på begge ender af front panelet for at lukke det helt.

### 3 FJERNBETJENINGSMODTAGER

### 4 ALUMINIUMSBLAD

### 5 LODRET LUFTSTRØMNINGSSPJÆLD

- Kan indstilles manuelt.



### 6 VANDRET LUFTSTRØMNINGSSPJÆLD

- Må ikke indstilles manuelt.

### 7 KNAPPEN AUTO OFF/ON (AUTO-TÆND/SLUK)

- Bruges, når fjernbetjeningen er forlagt eller ikke fungerer.

Handling	Funktion
Tryk en gang.	Autofunktion
Tryk, og hold nedtrykket, til du hører et bip, og slip så.	Køling
Tryk, og hold nedtrykket, til du hører et bip, og slip så. Tryk, og hold nedtrykket, til du hører to bip, og slip så.	Opvarmning
Tryk på knappen for at slukke.	

### 8 LUFTFILTER

- Luffiltret skal rengøres hveranden uge.
- Vask/skyl filteret forsigtigt med vand for at undgå beskadigelse af filterets overflade.
- Tør filtrene grundigt i skygge, væk fra åben ild eller direkte sollys.
- Udskift filtret, hvis det er beskadiget.

# FEJLFINDING

De følgende symptomer er ikke udtryk for funktionsfejl.

SYMPTOM	ÅRSAG
Der kommer tåge ud af indendørsenheden.	• Kondenseringsvirkning på grund af køleprocessen.
Lyden af strømmende vand kan høres under drift.	• Kølemiddelstrømning i anlægget.
Der er en mærkelig lugt i rummet.	• Dette kan evt. være en fugtig lugt afgivet af tapet, gulvtæppe, møbler eller tøj. • Dette medvirker til at fjerne de omgivende lugte.
Indendørsventilatoren stopper med mellemrum i forbindelse med automatisk ventilatorindstilling.	• Udledning af restvarme fra indendørsenheden (maksimalt 30 sekunder).
Luftstrømmen fortsætter efter afsluttet drift.	• Forsinkelsen er en beskyttelse af anlæggets kompressor.
Driften forsinkes i nogle få minutter efter genstart.	• Der forekommer kondensering eller fordamning på rørene.
Udendørsenheden udsender vand/damp.	• Indstillingen på timeren gentages dagligt, når den først er foretaget. • AIR SWING er indstillet på AUTO. • For at undgå utilsigtet kølevirkning.
Timerindikatoren er altid tændt.	• Det er et indledende skridt til forberedelse af drift, når ON-timeren er blevet indstillet.
Når afvisning foretages, er spjældet lukket.	• Temperaturændringer kan få det materiale, som enheden er lavet af, til at udvide sig eller trække sig sammen.
Indendørsventilatoren stopper med mellemrum i forbindelse med opvarmingsstilstand.	
Strømindikatoren blinker, inden apparatet bliver tændt.	
Det lyder som om noget revner, når enheden bruges.	

Kontroller følgende, før service tilkaldes.

SYMPTOM	KONTROL
Opvarmings-/køletilstanden fungerer ikke effektivt.	• Indstil temperaturen korrekt. • Luk alle døre og vinduer. • Rens eller udskift filtrene. • Fjern alle forhindringer i luftindtags- og aftræksåbninger.
Støj under driften.	• Kontroller, om anlægget er blevet installeret på et hældende underlag. • Luk frontpanelet korrekt.
Fjernbetjeningen virker ikke. (Displayet eller sendesignalet er svagt.)	• Isæt batterierne korrekt. • Udskift svage batterier.
Anlægget virker ikke.	• Kontroller, om effektafbyrderen er blevet aktiveret. • Kontroller, om timere er blevet indstillet.
Anlægget modtager ikke signal fra fjernbetjeningen.	• Sørg for, at modtageren ikke er blokeret. • Nogle lysstofrør kan forstyrre signalet. Kontakt en autoriseret forhandler.

Anlægget stopper, og timerindikatoren blinker.

Brug fjernbetjeningen til at hente fejlkoden.

1 Tryk i 5 sekunder.

3 Tryk i 5 sekunder for at afslutte kontrol.

4 Sluk for enheden, og giv besked om fejlkoden til den autoriserede forhandler.

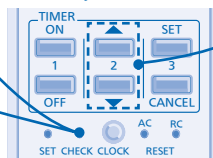

2 Tryk, indtil du hører en bippelyd, og skriv så fejlkoden ned.

Bemærk:

- For visse fejl kan det være nødvendigt at genstarte apparatet med begrænset funktion i 4 trin under opstart.

# INFORMATION/INFORMATION/INFORMASJON/ TIEDOT/OPLYSNINGER

## Information for Users on Collection and Disposal of Old Equipment and Used Batteries



These symbols on the products, packaging, and/or accompanying documents mean that used electrical and electronic products and batteries should not be mixed with general household waste.

For proper treatment, recovery and recycling of old products and used batteries, please take them to applicable collection points, in accordance with your national legislation and the Directives 2002/96/EC and 2006/66/EC.

By disposing of these products and batteries correctly, you will help to save valuable resources and prevent any potential negative effects on human health and the environment which could otherwise arise from inappropriate waste handling. For more information about collection and recycling of old products and batteries, please contact your local municipality, your waste disposal service or the point of sale where you purchased the items.

Penalties may be applicable for incorrect disposal of this waste, in accordance with national legislation.



For business users in the European Union

If you wish to discard electrical and electronic equipment, please contact your dealer or supplier for further information.

**[Information on Disposal in other Countries outside the European Union]**

These symbols are only valid in the European Union. If you wish to discard these items, please contact your local authorities or dealer and ask for the correct method of disposal.



Pb

**Note for the battery symbol (bottom two symbol examples):**

This symbol might be used in combination with a chemical symbol. In this case it complies with the requirement set by the Directive for the chemical involved.

## Information för användare om hopsamling och avfallshantering av gammalt material och använda batterier



Dessa symboler på produkter, förpackningar och/eller medföljande dokument betyder att man inte ska blanda elektriska och elektroniska produkter eller batterier med vanliga hushållssopor.

För att gamla produkter och använda batterier ska hanteras och återvinnas på rätt sätt ska man ta dem till passande uppsamlingsställe i enlighet med nationella bestämmelser och direktiven 2002/96/EC och 2006/66/EC.

När du kasserar dessa produkter och batterier på rätt sätt hjälper du till att spara på värdefulla resurser och förebygga en potentiell negativ inverkan på människors hälsa och på miljön som annars skulle kunna uppstå p.g.a. otillbörlig avfallshantering.

För mer information om uppsamling och återvinning av gamla produkter och batterier, var god kontakta din kommun, din avfallshanterare eller det försäljningsställe där du köpte din artikel.

Olämplig avfallshantering kan beläggas med straff i enlighet med nationella bestämmelser.



För affärsanvändare inom den Europeiska Unionen

Om du vill kassera elektrisk eller elektronisk utrustning, var god kontakta din återförsäljare eller leverantör för ytterligare information.

**[Information om avfallshantering i länder utanför den Europeiska unionen]**

Dessa symboler är endast giltiga inom den Europeiska Unionen. Om du vill kassera dessa föremål, var god kontakta dina lokala myndigheter eller din lokala återförsäljare och fråga efter rätt metod för avfallshantering.



Pb

**Notering till batterisymbolen (nedtill, två symbolexempel):**

Denna symbol kan användas i kombination med en kemisk symbol. I detta fall iakttar den de krav som ställs upp i direktivet för den aktuella kemikalien.



## Brukerinformasjon om innsamling og håndtering av gammelt utstyr og brukte batterier



Slike symboler på produkter, emballasje, og/eller på medfølgende dokumenter betyr at brukte elektriske/elektroniske produkter og batterier ikke må blandes med vanlig husholdningsavfall.

For riktig håndtering og gjenvinning av gamle produkter og brukte batterier, vennligst lever dem til anvendelige innsamlingssteder, i samsvar med nasjonal lovgivning og direktivene 2002/96/EC og 2006/66/EC.

Ved riktig håndtering av disse produktene og batteriene, hjelper du til med å spare verdifulle ressurser og forhindre potensielle negative effekter på menneskers helse og miljøet, som ellers kan oppstå ved uriktig avfallshåndtering. For mer informasjon om innsamling og gjenvinning av gamle produkter og batterier, vennligst ta kontakt med kommunen, ditt renovasjonsselskap eller stedet der du kjøpte gjenstandene.

Ukorrekt håndtering av dette avfallet kan medføre straffansvar, i overensstemmelse med nasjonal lovgivning.



For forretningsdrivende brukere i EU

Dersom du ønsker å kaste elektrisk og elektronisk utstyr, vennligst ta kontakt med din forhandler eller leverandør for videre informasjon.

[Informasjon om håndtering i land utenfor EU]

Disse symbolene gjelder bare innenfor EU. Ønsker du å kaste slike gjenstander, vennligst kontakt dine lokale myndigheter eller forhandler og spør etter riktig fremgangsmåte for håndtering.

Merknader for batterisymbol (to nederste symbol-eksempler):

Dette symbolet kan bli brukt i kombinasjon med et kjemisk symbol. I dette tilfellet etterkommer det kravet satt av direktivet for det kjemikalet det gjelder.



## Tietoja vanhojen laitteiden ja käytettyjen paristojen keräyksestä ja hävittämisestä



Nämä merkinnät tuotteissa, pakkauksissa ja/tai niihin liitetyissä dokumenteissa tarkoittavat, että käytettyjä sähkö- ja elektroniikkalaitteita sekä paristoja ei tule sekoittaa tavalliseen kotitalousjätteeseen.

Vanhojen tuotteiden ja käytettyjen paristojen asianmukainen käsittely, talteen ottaminen ja kierrätys edellyttävät niiden viemistä tarjolla oleviin keräyspisteisiin kansallisten määräysten sekä direktiivien 2002/96/EC ja 2006/66/EC mukaisesti. Kun hävität tuotteet ja paristot asianmukaisesti, autat säilyttämään arvokkaita luonnonvaroja sekä ehkäisemään ihmisen terveydelle ja ympäristölle haitallisia vaikutuksia, joita vääränlainen jätteenkäsittely voi aiheuttaa.

Ota yhteys asuinkuntasi viranomaisiin, jätteenkäsittelystä vastaavaan tahoon tai tuotteiden ostopaikkaan saadaksesi lisätietoja vanhojen tuotteiden ja paristojen keräyksestä ja kierrätyksestä.

Tuotteiden epäasianmukaisesta hävittämisestä saattaa seurata kansallisessa lainsäädännössä määrätty rangaistus.



Yrityksille Euroopan unionissa

Lisätietoja sähkö- ja elektroniikkalaitteiden hävittämisestä saat jälleenmyyjältä tai tavarantoimittajalta.

[Tietoja hävittämisestä Euroopan unionin ulkopuolella]

Nämä merkinnät ovat voimassa ainoastaan Euroopan unionin alueella. Ota yhteys paikallisiin viranomaisiin tai jälleenmyyjään saadaksesi tietoja oikeasta jätteenkäsittelymenetelmästä.



Paristomerkintää koskeva huomautus (alla kaksi esimerkkiä merkinnöistä):

Tämä merkki voi olla käytössä yhdessä kemiallisen merkinnän kanssa. Siinä tapauksessa merkki noudattaa kyseistä kemikaalia koskevan direktiivin vaatimuksia.

## Brugerinformation om indsamling og bortskaffelse af elektroniskrot og brugte batterier



Disse symboler på produkter, emballage og/eller ledsagedokumenter betyder, at brugte elektriske og elektroniske produkter og batterier ikke må smides ud som almindeligt husholdningsaffald.

Sådanne gamle produkter og batterier skal indleveres til behandling, genvinding resp. recycling i henhold til gældende nationale bestemmelser samt direktiverne 2002/96/EF og 2006/66/EF.

Ved at bortskaffe sådanne produkter og batterier på korrekt vis hjælper du med til at beskytte værdifulde ressourcer og imødegå de negative påvirkninger af det menneskelige helbred og miljøet, som vil kunne være følgen af usagkyndig affaldsbehandling. Ønsker du mere udførlig information om indsamling og recycling af gamle produkter og batterier, kan du henvende dig til din kommune, deponeringselskabet eller stedet, hvor du har købt produkterne.

Usagkyndig bortskaffelse af elektroniskrot og batterier kan eventuelt udløse bødeforlæg.



For kommercielle brugere i Den Europæiske Union

Når du ønsker at kassere elektriske eller elektroniske apparater, bedes du henvende dig til din forhandler eller leverandør for nærmere information.

[Information om bortskaffelse i lande uden for Den Europæiske Union]

Disse symboler gælder kun inden for Den Europæiske Union. Ønsker du at kassere sådanne produkter, bedes du forhøre dig hos din forhandler eller kommune med henblik på en hensigtsmæssig bortskaffelse.

Information om batterisymbol (to eksempler nedenfor):

Dette symbol kan optræde sammen med et kemisk symbol. I så fald opfylder det kravene for det direktiv, som er blevet fastlagt for det pågældende kemikalie.



#### FOR SEASONAL INSPECTION AFTER EXTENDED NON-USE

- Checking of remote control batteries.
- No obstruction at air inlet and air outlet vents.
- Use Auto OFF/ON button to select Cooling/Heating operation, after 15 minutes of operation, it is normal to have the following temperature difference between air inlet and air outlet vents:  
Cooling:  $\geq 8^{\circ}\text{C}$                       Heating:  $\geq 14^{\circ}\text{C}$

#### FOR EXTENDED NON-USE

- Activate Heat mode for 2-3 hours to remove moisture left in the internal parts thoroughly to prevent mould growth.
- Turn off the power supply.
- Remove the remote control batteries.

#### NON SERVICEABLE CRITERIA

TURN OFF POWER SUPPLY then please consult authorized dealer under the following conditions:

- Abnormal noise during operation.
- Water/foreign particles have entered the remote control.
- Water leaks from Indoor unit.
- Circuit breaker switches off frequently.
- Power cord becomes unnaturally warm.
- Switches or buttons are not functioning properly.

#### FÖR SÄSONGSKONTROLL EFTER LÄNGRE PERIOD UTAN ANVÄNDNING

- Kontrollera fjärrkontrollens batterier.
- Se till att öppningarna för luftintag och luftutgång inte hindras av något.
- Använd knappen Auto OFF/ON för att välja Nedkylnings-/Uppvärmningsdriften, och efter 15 minuters drift är det normalt med följande temperaturskillnad mellan öppningarna för luftintag och luftutgång:  
Kylning:  $\geq 8^{\circ}\text{C}$                       Värme:  $\geq 14^{\circ}\text{C}$

#### OM VÄRMEPUMPEN INTE SKA ANVÄNDAS UNDER LÄNGRE TID

- Aktivera läget uppvärmning i 2-3 timmar för att ordentligt avlägsna fukt som finns kvar i de inre delarna för att undvika mögelbildning.
- Slå ifrån strömmen.
- Ta ur batterierna ur fjärrkontrollen.

#### ICKE FUNKTIONSDUGLIGA KRITERIER

STÅNG AV STRÖMTILLFÖRSELN och rådfråga sedan auktoriserad återförsäljare under följande omständigheter:

- Onormala ljud vid drift.
- Vatten/främmande partiklar har kommit in i fjärrkontrollen.
- Vattenläcka från inomhusenheten.
- Strömbrytaren stängs ofta av.
- Elkabeln överhettas.
- Brytare eller knappar fungerar inte korrekt.

#### PERIODISK INSPEKSJON AV ENHETEN ETTER LANG TIDS STANS

- Kontroller batteriene i fjernkontrollen.
- Ingen blokkeringer i luftinntakene og luftuttakene.
- Bruk Auto OFF/ON-knappen for å velge Cooling/Heating-operasjon. Etter 15 minutters drift er det normalt å ha den følgende temperaturforskjellen mellom luftinntaks- og luftutløpsventilene:  
Kjøling:  $\geq 8^{\circ}\text{C}$                       Oppvarming:  $\geq 14^{\circ}\text{C}$

#### FOR LENGRE TIDS INAKTIVITET

- Aktivér varmemodus i 2-3 timer for å fjerne restfuktighet i de indre delene og forhindre at det oppstår mugg.
- Slå av strømforsyningen.
- Ta ut batteriene i fjernkontrollen.

#### KRITERIER HVOR SERVICE IKKE GIS

SLÅ AV STRØMFORSYNINGEN. Kontakt autorisert forhandler ved følgende omstendigheter:

- Unaturlige lyder under bruk.
- Vann/fremmede partikler i fjernkontrollen.
- Vannlekkasasje i innendørsenheten.
- Sikringene slår seg av flere ganger.
- Nettkabelen blir veldig varm.
- Brytere eller knapper fungerer ikke riktig.

#### KAUSITARKASTUS PITKÄN KÄYTTÖTAUON JÄLKEEN

- Tarkista kauko-ohjaimen paristot.
- Ei esteitä ilman tulo- ja poistoaukkoihin.
- Valitse jäädytys- tai lämmitystoiminto Auto OFF/ON-painikkeella. Kun laite on toiminut 15 minuutin ajan, ilman tulo- ja poistoaukkojen välillä voi olla seuraavanlainen lämpötilaero:  
Jäädytys:  $\geq 8^{\circ}\text{C}$       Lämmitys:  $\geq 14^{\circ}\text{C}$

#### PIDEMPIAIKAINEN KÄYTTÄMÄTTÖMYYS

- Käynnistä HEAT-toiminto 2-3 tunnin ajaksi poistaaksesi laitteen sisäosiin jäänyt kosteus täydellisesti, jotta laitteen sisälle ei pääsisi muodostumaan homekasvustoa.
- Katkaise virransyöttö.
- Poista kauko-ohjaimen paristot.

#### KRIITTISET VIKATAPAUKSET

KATKAISE VIRRANSYÖTTÖ ja ota yhteyttä valtuutettuun jälleenmyyjään, jos kyseessä on jokin seuraavista tilanteista:

- Epätavallinen ääni käytön aikana.
- Kauko-ohjaimen on päässyt vettä/vieraita hiukkasia.
- Sisäyksiköstä vuotaa vettä.
- Katkaisija kytkee pois päältä toistuvasti.
- Virtajohto lämpenee epätavallisen kuumaksi.
- Kytkimet tai painikkeet eivät toimi oikein.

#### VED SÆSONEFTERSYN EFTER LÆNGERE DRIFTSPAUSE

- Kontrol af batterierne i fjernbetjeningen.
- Ingen blokeringer i luftindtags- og aftræksåbninger.
- Brug knappen Auto OFF/ON til at vælge kølings-/opvarmningstilstanden, efter 15 minutters drift er det normalt at have den følgende temperaturforskel mellem luftindtagene og luftudgangene:  
Køling:  $\geq 8^{\circ}\text{C}$       Opvarmning:  $\geq 14^{\circ}\text{C}$

#### FØR EN LÆNGERE DRIFTSPAUSE

- Aktiver varmetilstand i 2-3 timer for at undgå fugt i inddel, så der ikke dannes mug.
- Afbryd strømmen.
- Fjern batterierne i fjernbetjeningen.

#### KRITERIER FOR FUNKTIONSSVIGT

AFBRYD FOR STRØMMEN, og kontakt derefter en autoriseret forhandler under følgende forhold:

- Unormal lyd ved drift.
- Vand/fremmede partikler i fjernbetjeningen.
- Vand lækker fra inddelen.
- Sikring springer flere gange.
- Elkabel overophedet.
- Afbryder eller knapper fungerer ikke.

# QUICK GUIDE/SNABBGUIDE/HURTIGGUIDE/ PIKAOPAS/KVIKVEJLEDNING

Remote Control Preparation • Förberedelse Av Fjärrkontrollen • Forberedelse Av Fjernkontroll •  
Kauko-ohjaimen Valmistelusta • Klargøring Af Fjernbetjening

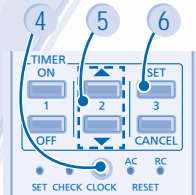
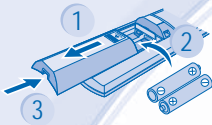

- 1 Pull out • Dra ut • Trekk ut • Vedå ulos • Træk ud
- 2 Insert AAA or R03 batteries (can be used ~ 1 year) •  
Sätt i batterier av typen AAA eller R03 (kan användas ~ 1 år) •  
Sett inn batterier type AAA eller R03 (kan brukes ~ 1 år) •  
Aseta AAA- tai R03-paristot paikoilleen (voidaan käyttää noin 1 vuoden ajan) •  
Isæt AAA- eller R03-batterier (kan bruges i ~ 1 år)
- 3 Close the cover • Stäng locket • Lukk dekelet • Sulje kansi • Luk dækslet
- 4 Press CLOCK • Tryck ner CLOCK • Trykk på CLOCK • Paina CLOCK-painiketta •  
Tryk på CLOCK
- 5 Set time • Ställ in tiden • Still inn klokken • Aseta aika • Indstil klokkeslæt
- 6 Confirm • Bekräfta • Bekreft • Vahvista • Bekræft

## 1

### MODE



Select the desired mode.  
Välj önskat läge.  
Velg ønsket modus.  
Valitse haluamasi toimintatila.  
Vælg den ønskede tilstand.

## 2

### OFF/ON

Start/stop the operation.  
Starta/stoppa.  
Start/stopp driften.  
Käynnistä/sammuta laite.  
Start/stop driften.

## 3

### TEMP

Select the desired temperature.  
Välj önskad temperatur.  
Velg ønsket temperatur.  
Valitse haluamasi lämpötila.  
Vælg den ønskede temperatur.

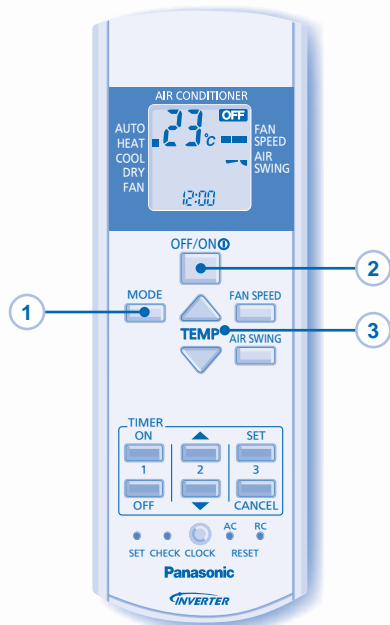

Pursuant to the directive 2004/108/EC, article 9(2)  
Panasonic Testing Centre  
Panasonic Service Europe, a division of  
Panasonic Marketing Europe GmbH  
Winsbergweg 15, 22525 Hamburg, F.R. Germany

**Panasonic Corporation**

Website: <http://panasonic.net/>