

# Panasonic®

## Operating Instructions Air Conditioner

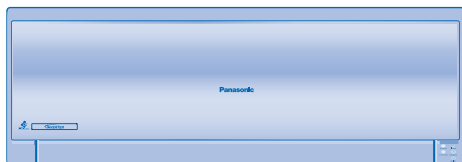

Indoor Unit  
**CS-HE9JKE**  
**CS-HE12JKE**

Outdoor Unit  
**CU-HE9JKE**  
**CU-HE12JKE**



### ENGLISH

2 ~ 7

Before operating the unit, read these operating instructions thoroughly and keep them for future reference.

### SUOMI

20 ~ 25

Lue nämä käyttöohjeet huolellisesti ennen yksikön käyttämistä ja säilytä ne tulevaisuutta varten.

### SVENSKA

8 ~ 13

Innan du använder enheten, läs noga igenom denna bruksanvisning och spara den för framtida bruk.

### DANSK

26 ~ 31

Læs brugsanvisningen grundigt igennem før du benytter anlægget og gem den til fremtidig brug.

### NORSK

14 ~ 19

Les bruksanvisningen nøye før du bruker denne enheten, og oppbevar den for fremtidig bruk.



**QUICK GUIDE / SNABBGUIDE**  
**HURTIGGUIDE / PIKAOPAS**  
**KVIKVEJLEDNING**



© Panasonic HA Air-Conditioning (M) Sdn. Bhd. 2009.  
Unauthorized copying and distribution is a violation  
of law.

# SAFETY PRECAUTIONS

## DEFINITION

The instructions to be followed are classified by the following symbols:



This symbol denotes an action that is **PROHIBITED**.



These symbols denote actions that are **COMPULSORY**.

To prevent personal injury, injury to others, or property damage, please observe the following. Incorrect operation due to failure to follow instructions may cause harm or damage, the seriousness of which is classified as below:



**Warning** This sign warns of death or serious injury.



**Caution** This sign warns of injury or damage to property.

### Remote Control



- Do not use rechargeable (Ni-Cd) batteries.
- Do not allow infants and small children to play with the remote control to prevent them from accidentally swallowing the batteries.



- Remove the batteries if the unit is not going to be used for a long period of time.
- New batteries of the same type must be inserted following the polarity stated to prevent malfunction of the remote control.

### Indoor Unit



- Do not install, remove and reinstall the unit by yourself; improper installation will cause leakage, electric shock or fire. Please consult authorized dealer or specialist for the installation work.
- Do not insert your fingers or other objects into the unit, rotating parts may cause injury.
- Do not attempt to repair the unit by yourself.

### Indoor Unit



- Do not install the unit in a potentially explosive atmosphere.
- Do not wash the unit with water, benzene, thinner or scouring powder.
- Do not use for other purposes such as preservation of food.
- Do not use any combustible equipment in front of the airflow outlet.
- Do not expose directly to cold air for a long period.
- Ensure that the drainage pipe is connected properly. Otherwise, leakage may occur.
- Aerate the room regularly.



### Power Supply



- Do not share the same power outlet with other equipment.
- Do not modify power cords.
- Do not use extension cords.
- Do not operate with wet hands.



- Use the specified supply cord.
- If the supply cord is damaged, it must be replaced by the manufacturer, its service agent or similarly qualified persons in order to avoid a hazard.



- This equipment must be earthed and strongly recommended to be installed with Earth Leakage Circuit Breaker (ELCB) or Residual Current Device (RCD). Otherwise, it may cause electrical shock or fire in case of malfunction.



- In case of emergency or abnormal conditions (burnt smell, etc), turn off the power supply, and please consult authorized dealer.

### Power Supply



- Switch off the power supply before cleaning or servicing.
- Turn off the power supply if the unit is not used for a long period of time.
- This air conditioner is equipped with a built-in surge protective device. However, in order to further protect your air conditioner from being damaged by abnormally strong lightning activity, you may want to disconnect it from the power supply. Do not touch the air conditioner during lightning, it may cause electric shock.

### Outdoor Unit



- Do not insert your fingers or other objects into the unit, rotating parts may cause injury.

### Outdoor Unit



- Do not sit or step on the unit, you may fall down accidentally.



- Do not touch the sharp aluminium fin, sharp parts may cause injury.



- After long periods of use, make sure the installation rack is not damaged.

# REGULATORY INFORMATION

This appliance is not intended for use by persons (including children) with reduced physical, sensory or mental capabilities, or lack of experience and knowledge, unless they have been given supervision or instruction concerning use of the appliance by a person responsible for their safety. Children should be supervised to ensure that they do not play with the appliance.

## OPERATION CONDITION

Use this air conditioner under the following temperature range

Temperature (°C)		Indoor		Outdoor	
		*DBT	*WBT	*DBT	*WBT
COOLING	Maximum	32	23	43	26
	Minimum	16	11	16	11
HEATING	Maximum	30	-	24	18
	Minimum	16	-	-15	-
+8/10°C HEAT	Maximum	10	-	-	-
	Minimum	8	-	-15	-

\* **DBT**: Dry bulb temperature

\* **WBT**: Wet bulb temperature

Thank you for purchasing  
Panasonic Air Conditioner

## TABLE OF CONTENTS

SAFETY PRECAUTIONS	2
REGULATORY INFORMATION	3
PRODUCT OVERVIEW & OPERATIONS	4~5
CARE & CLEANING	6
TROUBLESHOOTING	7
QUICK GUIDE	<b>BACK COVER</b>

## NOTE :

The illustrations in this manual are for explanation purposes only and may differ from the actual unit. It is subjected to change without notice for future improvement.

## Information for Users on Collection and Disposal of Old Equipment and Used Batteries



These symbols on the products, packaging, and/or accompanying documents mean that used electrical and electronic products and batteries should not be mixed with general household waste.

For proper treatment, recovery and recycling of old products and used batteries, please take them to applicable collection points, in accordance with your national legislation and the Directives 2002/96/EC and 2006/66/EC.

By disposing of these products and batteries correctly, you will help to save valuable resources and prevent any potential negative effects on human health and the environment which could otherwise arise from inappropriate waste handling. For more information about collection and recycling of old products and batteries, please contact your local municipality, your waste disposal service or the point of sale where you purchased the items.

Penalties may be applicable for incorrect disposal of this waste, in accordance with national legislation.



### For business users in the European Union

If you wish to discard electrical and electronic equipment, please contact your dealer or supplier for further information.

### [Information on Disposal in other Countries outside the European Union]

These symbols are only valid in the European Union. If you wish to discard these items, please contact your local authorities or dealer and ask for the correct method of disposal.



### Note for the battery symbol (bottom two symbol examples):

This symbol might be used in combination with a chemical symbol. In this case it complies with the requirement set by the Directive for the chemical involved.

- Do not switch ON the unit when waxing the floor. After waxing, aerate the room properly before operating the unit.
- Do not install the unit in oily and smoky areas.

# PRODUCT OVERVIEW & OPERATIONS

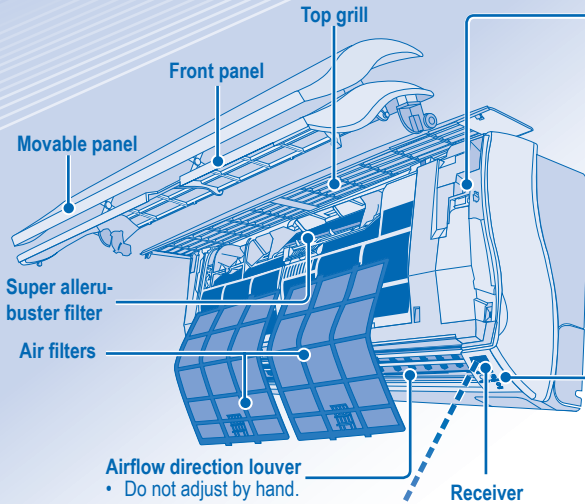

## Auto OFF/ON button

- Used when remote control is misplaced or malfunction.

Action	Mode
Press once.	Auto
Press and hold until 1 beep is heard, then release.	Cooling
Press and hold until 1 beep is heard, then release. Press again until 2 beeps, then release.	Heating
Press the button to turn off.	

## INDICATOR

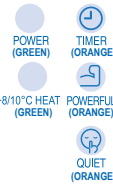

Maximum distances: 8m

Remote control display

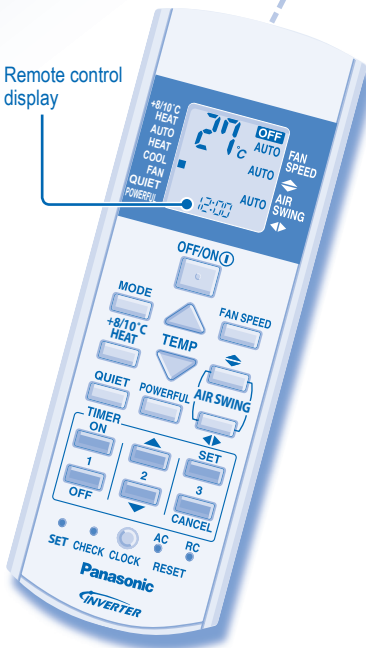

## OFF/ON



### TO TURN ON OR OFF THE UNIT



- Please be aware of the OFF indication on the remote control display to prevent the unit from starting / stopping improperly.



### TO SET TEMPERATURE

- Selection range: 16°C ~ 30°C (Not applicable for FAN mode).
- Operating the unit within the recommended temperature could induce energy saving.  
HEAT mode : 20°C ~ 24°C.  
COOL mode : 26°C ~ 28°C.

## MODE



### TO SELECT OPERATION MODE

#### AUTO mode - For your convenience

- During operation mode selection the power indicator blinks.
- Unit selects operation mode every 30 minutes according to temperature setting, outdoor and room temperature.

#### HEAT mode - To enjoy warm air

- Unit takes a while to warm up. The power indicator blinks during this operation.

#### COOL mode - To enjoy cool air

#### FAN mode - To circulate air in the room

#### MOVABLE PANEL

- Opens for air intake when operation starts, and closes when operation stops. During this time, do not hold it as it may cause malfunction or breakdown.

FAN SPEED

**TO SELECT FAN SPEED  
(5 OPTIONS)**



- For AUTO, the indoor fan speed is automatically adjusted according to the operation mode.



**TO ADJUST  
AIRFLOW DIRECTION  
(5 OPTIONS)**

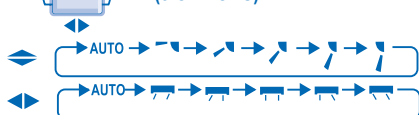

- Keeps the room ventilated.
- If AUTO is set, the louvers swing left/right and up/down automatically.
- In heat mode, the air blows horizontally for a while, then starts to blow downwards and the airflow louvers start to swing left/right after the temperature rises.



**TO USE  
MAINTENANCE  
HEATING**



- Maintain indoor temperature at 8/10°C. Fan switches to high fan speed automatically.
- This operation overwrite the operation mode and could be cancelled by pressing **MODE**.
- Defrost operation at outdoor unit will result in sudden cold air from indoor unit. Eliminate cold air with heat mode.



**TO ENJOY QUIET  
ENVIRONMENT**



- This operation reduces airflow noise.



**TO ACHIEVE  
TEMPERATURE  
QUICKLY**



QUIET POWERFUL

- QUIET** and **POWERFUL** can be activated in all modes and can be cancelled by pressing the respective button again.

QUIET POWERFUL +8/10°C HEAT

- QUIET**, **POWERFUL** and **+8/10°C HEAT** operations can not be activated at the same time.



- +8/10°C HEAT** operation can be activated independently.

**TO SET THE TIMER**

- To turn ON or OFF the unit at a preset time.

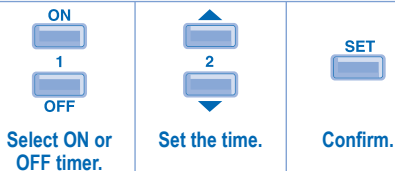

- To cancel ON or OFF timer, press **ON** or **OFF** then press **CANCEL**.

- When ON Timer is set, the unit may start earlier (up to 35 minutes) before the actual set time in order to achieve the desired temperature on time.
- Timer operation is based on the clock set in the remote control and repeats daily once set. For clock setting, please refer to Remote Control Preparation at back cover.
- If timer is cancelled manually or due to power failure, you can restore the previous setting (once power is resumed) by pressing **SET**.

**OPTIONAL SETTINGS**

- Press and hold for 5 seconds to dim or restore the unit's indicator brightness.

- Press and hold for approximately 10 seconds to show temperature setting in °C or °F.

- Press and hold for approximately 5 seconds to show 12-hour (am/pm) or 24-hour time indication.

- Press to restore the remote control's default setting.

- Not used in normal operations.

Use curtains to screen off sunlight and outdoor heat to reduce power consumption during cool mode.

# CARE & CLEANING



- Switch off the power supply before cleaning.
- Do not touch the aluminium fin, sharp part may cause injury.

## CAUTION

### WASHING INSTRUCTIONS

- Do not use benzene, thinner or scouring powder.
- Use only soap ( $\approx$  pH7) or neutral household detergent.
- Do not use water hotter than 40°C.

## HINT

- To ensure optimal performance of the unit, cleaning maintenance have to be carried out at regular intervals. Dirty unit may caused malfunction and you may retrieve error code "H99". Please consult authorized dealer.

### TOP GRILL

- Push up and pull to remove. Wash gently and dry.
- Do not dry under direct sunlight.

### FRONT-PANEL & MOVABLE PANEL

#### MOVABLE PANEL FRONT PANEL

- Do not remove the movable panel from front panel.
- Raise and pull to remove. Wash gently and dry.
- Do not dry under direct sunlight.

### ALUMINIUM FIN

### INDOOR UNIT

Wipe the unit gently with a soft, dry cloth.

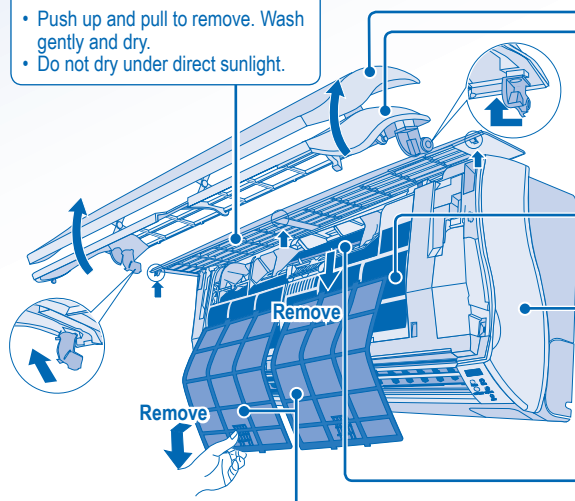

### AIR FILTERS

- Air filters cleaning is needed every two weeks.
- Wash/rinse the filters gently with water to avoid damage to the filter surface.
- Dry the filters thoroughly under the shade, away from fire or direct sunlight.
- Replace any damage filter.

### SUPER ALLERU-BUSTER FILTER



Vacuum the super alleru-buster filter.

- It is recommended to clean the filter every 6 months.
- Replace the filter every 3 years or replace any damaged filter.  
Part no.: CZ-SA14P

## FOR SEASONAL INSPECTION AFTER EXTENDED NON-USE

- Checking of remote control batteries.
- No obstruction at air inlet and air outlet vents.
- Use Auto OFF/ON button to select Cooling/Heating operation, after 15 minutes of operation, it is normal to have the following temperature difference between air inlet and air outlet vents:  
Cooling:  $\geq 8^{\circ}\text{C}$                       Heating:  $\geq 14^{\circ}\text{C}$

## ! FOR EXTENDED NON-USE

- Activate Heat mode for 2-3 hours to remove moisture left in the internal parts thoroughly to prevent mould growth.
- Turn off the power supply.
- Remove the remote control batteries.

## NON SERVICEABLE CRITERIAS

TURN OFF POWER SUPPLY then please consult authorized dealer under the following conditions:

- Abnormal noise during operation.
- Water/foreign particles have entered the remote control.
- Water leaks from Indoor unit.
- Circuit breaker switches off frequently.
- Power cord becomes unnaturally warm.
- Switches or buttons are not functioning properly.



# TROUBLESHOOTING

## The following symptoms do not indicate malfunction.

Symptom	Cause
Mist emerges from indoor unit.	• Condensation effect due to cooling process.
Water flowing sound during operation.	• Refrigerant flow inside the unit.
The room has a peculiar odour.	• This may due to damp smell emitted by the wall, carpet, furniture or clothing.
Indoor fan stops occasionally during automatic fan speed setting.	• This helps to remove the surrounding odours.
Operation is delayed a few minutes after restart.	• The delay is a protection to the unit's compressor.
Outdoor unit emits water/steam.	• Condensation or evaporation occurs on pipes.
Timer indicator is always on.	• The timer setting repeats daily once set.
Power indicator blinks during operation and the indoor fan is stopped.	• The unit is in defrost mode, and the melted frost is drained from the outdoor unit.
Indoor fan stops occasionally during heating operation.	• To avoid unintended cooling effect.
Power indicator blinks before the unit is switched on.	• This is a preliminary step in preparation for the operation when the ON timer has been set.
Cracking sound during operation.	• Changes of temperature cause the expansion/contraction of the unit.

## Check the following before calling for servicing.

Symptom	Check
Heating/Cooling operation is not working efficiently.	<ul style="list-style-type: none"> <li>• Set the temperature correctly.</li> <li>• Close all doors and windows.</li> <li>• Clean or replace the filters.</li> <li>• Clear any obstruction at the air inlet and air outlet vents.</li> </ul>
Noisy during operation.	• Check if the unit has been installed at an incline.
Remote control does not work. (Display is dim or transmission signal is weak.)	<ul style="list-style-type: none"> <li>• Insert the batteries correctly.</li> <li>• Replace weak batteries.</li> </ul>
The unit does not work.	<ul style="list-style-type: none"> <li>• Check if the circuit breaker is tripped.</li> <li>• Check if timers have been set.</li> </ul>
The unit does not receive the signal from the remote control.	<ul style="list-style-type: none"> <li>• Make sure the receiver not obstructed.</li> <li>• Certain fluorescent lights may interfere with signal transmitter. Please consult authorized dealer.</li> </ul>

## The unit stops and the timer indicator blinks.

Use remote control to retrieve error code.

- 1 Press for 5 seconds.
- 2 Press until you hear beep sound, then jot down the error code.
- 3 Press for 5 seconds to quit checking.
- 4 Turn the unit off and reveal the error code to authorized dealer.

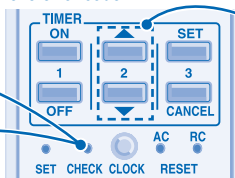

### Note:

- For certain error, you may restart the unit with limited operation with 4 beeps during operation starts.

# SÄKERHETSFÖRESKRIFTER

## DEFINITIONER

Instruktioner klassificeras med följande symboler:



Denna symbol betecknar en handling som är **FÖRBJUDEN**.



Dessa symboler betecknar handlingar som **MÅSTE FÖLJAS**.

För att förhindra skada på person eller egendom måste följande instruktioner följas.

Felaktig användning orsakad av att skötselanvisningen inte följts kan leda till skador, nedan klassas deras allvar:



### Varning

Denna symbol varnar för dödsfara eller allvarliga skador.



### Försiktighet

Denna symbol varnar för personskada eller skada på egendom.

### Fjärrkontroll



- Använd inte uppladdningsbara batterier (Ni-Cd) till fjärrkontrollen.
- Låt inte små barn leka med fjärrkontrollen för att förhindra att de av olyckshändelse råkar svälja batterierna.



- Ta ur batterierna ur fjärrkontrollen om värmepumpen inte skall användas under en längre tid.
- Nya batterier av samma typ måste sättas i med rätt polaritet för att förhindra dålig funktion för fjärrkontrollen.

### Inomhusdel



- Du får inte på egen hand installera, demontera eller återinstallera värmepumpen; felaktig installation kan orsaka läckage, elstöt eller brand. Anlita auktoriserad återförsäljare eller specialist för installationsarbetet.
- För inte in dina fingrar eller andra föremål i enheten, eftersom roterande delar kan orsaka personskada.
- Reparera inte värmepumpen själv.

### Inomhusdel



- Installera inte värmepumpen i explosiv miljö.
- Tvätta inte värmepumpen med vatten, bensol, thinner eller skurpulver.
- Använd inte värmepumpen för annat ändamål än den är avsedd för.
- Använd inte brännbar utrustning framför luftströmmen.
- Sitt inte direkt i luftriktningen under längre tidsperioder vid kyl drift.
- Se till att dräneringsslangen är korrekt ansluten. Annars kan läckage uppstå.
- Vädra rummet regelbundet.



### Strömförsörjning



- Dela inte samma vägguttag med annan utrustning.
- Ändra inte på elkablar.
- Använd inte skarvkablar.
- Ta inte i värmepumpen med våta händer.



- Använd godkänd elkabel.
- Om elkabeln är skadad måste den bytas av tillverkaren eller auktoriserad serviceverkstad eller motsvarande behörig person för att undvika skador.



- Denna utrustning måste vara jordad och du rekommenderas starkt att installera den med Jordfelsbrytare (ELCB, Earth Leakage Circuit Breaker) eller Skydds-enhet för Restström (RCD, Residual Current Device). Annars kan den orsaka elstöt eller eldsvåda, ifall fel uppstår på den.



- Vid nödfall eller onormala förhållanden (lukten av bränt, etc), stäng av strömmen, och vänd dig till en auktoriserad återförsäljare för att få hjälp.

### Utomhusdelen



- För inte in dina fingrar eller andra föremål i enheten, eftersom roterande delar kan orsaka personskada.

### Strömförsörjning



- Slå ifrån strömmen innan rengöring eller service.
- Slå ifrån strömmen om enheten inte ska användas under en längre tid.
- Denna luftkonditionering har ett inbyggt överspanningsskydd. Om du emellertid vill vidta ytterligare försiktighetsåtgärder för att skydda luftkonditioneringen från att skadas vid kraftiga åskväder, bör du överväga att koppla bort enheten från strömförsörjningen. Vidrör inte luftkonditioneringen under åskväder, du kan få en elstöt.

### Utomhusdelen



- Sitt inte och ställ dig inte på enheten, eftersom du då kan trilla och skada dig.



- Rör inte den vassa aluminiumflänsen, eftersom vassa delar kan orsaka personskada.



- Efter lång tids användning, se till att monteringskonsolen inte är skadad.



# LEGALA FÖRESKRIFTER

Denna apparat är inte avsedd att användas av personer (inklusive barn) med reducerad fysiska, sensoriska eller mentala färdigheter, eller brist på erfarenhet och kunskap, ifall de inte övervakats eller instruerats om användandet av apparaten av en person som ansvarar för deras säkerhet. Barn bör övervakas för att se till att de inte leker med apparaten.

## TILLÅTNA DRIFTSFÖRHÅLLANDEN

Värmepumpen får användas vid följande temperaturer

Temperatur (°C)		Inomhus		Utomhus	
		*DBT	*WBT	*DBT	*WBT
KYLA	Max.	32	23	43	26
	Min.	16	11	16	11
VÄRME	Max.	30	-	24	18
	Min.	16	-	-15	-
+8/10°C HEAT	Max.	10	-	-	-
	Min.	8	-	-15	-

\* **DBT**: Torr temperatur

\* **WBT**: Våt temperatur

Tack för att du har köpt  
Panasonic Värmepump

## INNEHÅLLSFÖRTECKNING

SÄKERHETSFÖRESKRIFTER 8

LEGALA FÖRESKRIFTER 9

PRODUKTÖVERSIKT &  
FUNKTIONER 10~11

UNDERHÅLL & RENGÖRING 12

PROBLEMLÖSNING 13

SNABBGUIDE  
**BAKSIDAN**

SVENSKA

### OBS :

Bilderna i denna skötselanvisning är endast illustrativa och kan därför skilja sig från den faktiska modellen. Förändringar kan göras utan föregående meddelande angående framtida förbättringar.

## Information för användare om hopsamling och avfallshantering av gammalt material och använda batterier



Dessa symboler på produkter, förpackningar och/eller medföljande dokument betyder att man inte ska blanda elektriska och elektroniska produkter eller batterier med vanliga hushållsoppor.

För att gamla produkter och använda batterier ska hanteras och återvinnas på rätt sätt ska man ta dem till passande uppsamlingsställe i enlighet med nationella bestämmelser och direktiven 2002/96/EC och 2006/66/EC.

När du kasserar dessa produkter och batterier på rätt sätt hjälper du till att spara på värdefulla resurser och förebygga en potentiell negativ inverkan på människors hälsa och på miljön som annars skulle kunna uppstå p.g.a. otillbörlig avfallshantering.

För mer information om uppsamling och återvinning av gamla produkter och batterier, var god kontakta din kommun, din avfallshanterare eller det försäljningsställe där du köpte din artikel.

Olämplig avfallshantering kan beläggas med straff i enlighet med nationella bestämmelser.

### För affärsanvändare inom den Europeiska Unionen

Om du vill kassera elektrisk eller elektronisk utrustning, var god kontakta din återförsäljare eller leverantör för ytterligare information.

### [Information om avfallshantering i länder utanför den Europeiska unionen]

Dessa symboler är endast giltiga inom den Europeiska Unionen. Om du vill kassera dessa föremål, var god kontakta dina lokala myndigheter eller din lokala återförsäljare och fråga efter rätt metod för avfallshantering.

### Notering till batterisymbolen (nedtill, två symbole exempel):

Denna symbol kan användas i kombination med en kemisk symbol. I detta fall iakttar den de krav som ställs upp i direktivet för den aktuella kemikalien.



- Sätt inte PÅ enheten då du vaxar golvet. Efter vaxning, vädra rummet ordentligt innan du använder enheten.
- Installera inte enheten på oljiga eller rökgiga platser.

# PRODUKTÖVERSIKT & FUNKTIONER

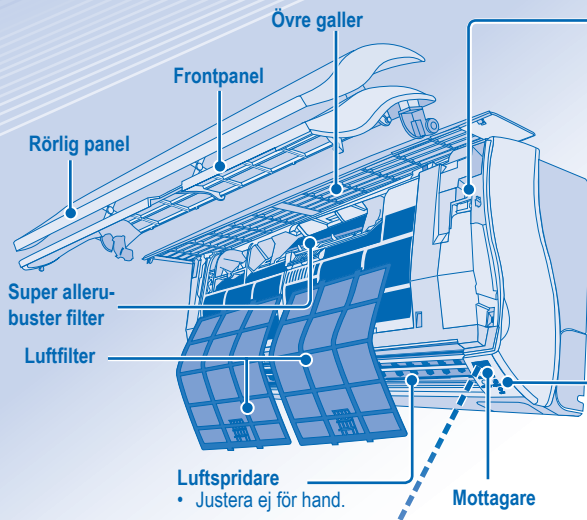

Luftspredare  
• Justera ej för hand.

Max. räckvidd : 8m

## Auto-knapp OFF/ON

- Används då fjärrkontrollen tappats bort eller fungerar felaktigt.

Åtgärd	Funktionssätt
Tryck på knappen en gång.	Automatdrift
Tryck tills du hör ett bip-ljud.	Kylning
Tryck tills du hör ett bip-ljud. Tryck en gång till tills 2 pipljud hörs, och släpp sedan.	Värme
Tryck ner knappen för att stänga av.	

## LYSDIODER

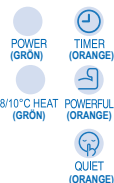

Fjärrkontrollens display

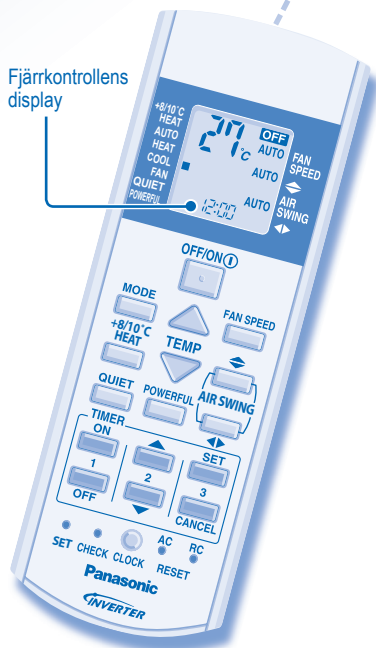

## OFF/ON



### SÄTTA PÅ OCH STÄNGA AV ENHETEN



- Var god håll koll på indikationen OFF på fjärrkontrollens display för att förhindra att enheten startas/stoppas på fel sätt.



### STÄLLA IN TEMPERATUR

- Valområde: 16°C ~ 30°C (Ej tillgängligt i läget FAN).
- Användning av enheten inom det rekommenderade temperaturområdet kan göra att energi sparas.  
LÄGET VARMT : 20°C ~ 24°C.  
LÄGET KALLT : 26°C ~ 28°C.

## MODE



### VÄLJA FUNKTIONSLÄGE

#### AUTOMATISKT LÄGE - För enklare användning

- Då val av användarläge sker blinkar driftslampan.
- Enheten väljer på nytt funktionsläge efter 30 minuter hela tiden enligt temperaturinställning, utomhus- och rumstemperatur.

#### LÄGET VARMT - För att få varm luft

- Det tar en stund för enheten att värmas upp. Driftsindikatorn blinkar under tiden.

#### LÄGET KALLT - För att få kall luft

#### Läget FAN - För att få luften att cirkulera i rummet

#### RÖRLIG PANEL

- Öppnas för insläpp av luft vid driftstart och stängs när airconditionern stängs av. Under denna tid får du inte hålla i den, då detta kan orsaka funktionsfel eller driftstopp.

FAN SPEED

## VÄLJA FLÄKTHASTIGHET (5 VAL)



- För AUTO, justeras inomhusfläkthastigheten automatiskt enligt användarläge.



## JUSTERA LUFTFLÖDETS RIKTNING (5 VAL)

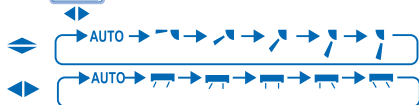

- Håller rummet ventilerat.
- Om AUTO är inställt, vrids spjällen vänster/höger och upp/ner automatiskt.
- Vid värmedrift blåser luften horisontellt en stund, och sedan nedåt och luftfrikturen börjar röra sig åt vänster/höger efter stigande temperatur.



## UNDERHÅLLSVÄRME



- Bibehåll inomhustemperaturen vid 8/10°C. Fläkten växlar till hög fläkthastighet automatiskt.
- Denna funktion ändrar användarläget och kan raderas genom att **MODE** trycks ner.
- Avfrostning vid utomhusenheten kan resultera i plötslig kall luft från inomhusenheten. Eliminera kall luft med uppvärmningsläget.



## FÖR ATT FÅ EN TYST OMGIVNING



- Denna funktion reducerar luftflödesoljud.



## NÅ ÖNSKAD TEMPERATUR SNABBT



- Funktionerna **QUIET** och **POWERFUL** kan aktiveras i alla lägen och kan stängas av genom att motsvarande knapp trycks ned en gång till.

- Funktionerna **QUIET**, **POWERFUL** och **+8/10°C HEAT** kan inte aktiveras samtidigt.



- +8/10°C HEAT**-drift kan startas självständigt.

## STÄLLA IN TIMERN

- För att sätta på enheten till ON eller stänga av till OFF vid en förinställd tid.



Välj ON eller OFF timer.



Ställa in tiden.



Bekräfta.

- För att radera endera ON eller OFF timern, tryck på **ON** eller **OFF**, och därefter på **CANCEL**.

- När Timern är satt i läget ON, kan enheten starta tidigare (upp till 35 minuter) före den faktiska inställda tiden för att kunna nå den önskade temperaturen till den inställda tiden.
- Timerfunktionen baseras på klockan som är inställd i fjärrkontrollen och upprepas dagligen när den väl ställts in. För inställning av klockan, var god se Förberedelse Av Fjärrkontroll på omslagets baksida.
- Om timern raderas manuellt eller till följd av strömavbrott, kan du återställa den tidigare inställningen (så fort strömmen återkommit) genom att trycka ner **SET**.

## VALFRIA INSTÄLLNINGAR



Tryck och håll nere i 5 sekunder för att göra ljusheten hos enhetens indikator svagare eller för att återställa den.



Tryck och håll nere i ungefär 10 sekunder för att visa temperaturinställningen i °C eller °F.



Tryck och håll nere i ungefär 5 sekunder för att ställa in 12-timmars (am/pm) eller 24-timmars visning.



Tryck ner för att återställa fjärrkontrollens standardinställning.



Används ej i normal drift.

Använd gardiner för att avskärma från solljus och värme från utomhus för att minska strömförbrukningen vid kylning.

# UNDERHÅLL & RENGÖRING



- Slå ifrån strömmen innan rengöring.
- Rör ej aluminiumflänsen, den vassa delen kan orsaka skada.

## FÖRSIKTIGHET

### RENGÖRINGSINSTRUKTIONER

- Använd inte bensol, thinner eller skurpulver.
- Använd endast tvål (≈ pH7) eller neutrala hushållsrengöringsmedel.
- Använd inte varmare vatten än 40°C.

### ÖVRE GALLER

- Nedmontera genom att skjuta uppåt och dra. Rengör varsamt och låt torka.
- Torka inte i direkt solljus.

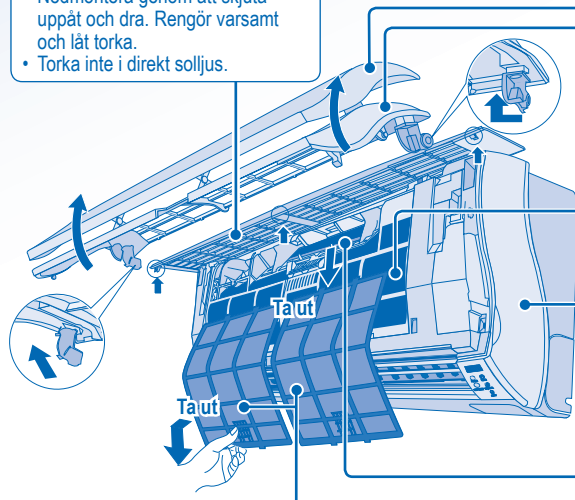

### RÅD

- För att säkra optimal prestanda hos enheten, måste rengöringsunderhåll utföras med jämna mellanrum. På en smutsig enhet kan tekniska fel uppstå och du kan få felkoden "H09". Var god rådfråga auktoriserad återförsäljare.

### FRONTPANEL & RÖRLIG PANEL

#### RÖRLIG PANEL FRONTPANEL

- Ta inte av den rörliga panelen från frontpanelen.
- Nedmontera genom att lyfta och dra. Rengör varsamt och låt torka.
- Torka inte i direkt solljus.

### ALUMINIUMFLÄNS

### INOMHUSDEL

Torka försiktigt med en torr, mjuk trasa.

### LUFTFILTER

- Luftfilter ska rengöras var 14:e dag.
- Tvätta/skölj filtren försiktigt med vatten för att undvika skada på filterytan.
- Torka filtren noggrant i skuggan, borta från eld eller direkt solljus.
- Byt ut filtret om det är skadat.

### SUPER ALLERU-BUSTER/FILTER



Dammsug alleru-buster-filtret.

- Filtret bör rengöras var 6:e månad.
  - Byt ut filtret vart 3:e år eller om det är skadat.
- Reservdelnsnr: CZ-SA14P

## FÖR SÄSONGSKONTROLL EFTER LÄNGRE PERIOD UTAN ANVÄNDNING

- Kontrollera fjärrkontrollens batterier.
- Se till att öppningarna för luftintag och luftutgång inte hindras av något.
- Använd knappen Auto OFF/ON för att välja Nedkylnings-/Uppvärmningsdriften, och efter 15 minuters drift är det normalt med följande temperaturskillnad mellan öppningarna för luftintag och luftutgång:  
Kylning: ≥ 8°C                      Värme: ≥ 14°C

## ! OM VÄRMEPUMPEN INTE SKA ANVÄNDAS UNDER LÄNGRE TID

- Aktivera läget uppvärmning i 2-3 timmar för att ordentligt avlägsna fukt som finns kvar i de inre delarna för att undvika mögelbildning.
- Slå ifrån strömmen.
- Ta ur batterierna ur fjärrkontrollen.

## ICKE FUNKTIONSDUGLIGA KRITEIRER

STÅNG AV STRÖMTILLFÖRSELN och rådfråga sedan auktoriserad återförsäljare under följande omständigheter:

- Onormala ljud vid drift.
- Vatten/främmande partiklar har kommit in i fjärrkontrollen.
- Vattenläcka från inomhusenheten.
- Strömbrytaren stängs ofta av.
- Elkabeln överhettas.
- Brytare eller knappar fungerar inte korrekt.

# PROBLEMLÖSNING

## Följande yttringar är ej tecken på tekniska fel.

Yttring	Orsak
Dimma kommer ur inomhusdelen.	• Kondensering på grund av kylprocessen.
Låter som rinnande vatten under drift.	• Flöde av kylmedel inuti enheten.
Onormal lukt i rummet.	• Detta kan bero på en fuktig lukt som avges från väggen, mattan, möblerna eller textilier.
Fläkten i inomhusdelen stannar tillfälligt vid automatisk fläkthastighet.	• Hjälper till att avlägsna lukt från inomhusdelen.
Driften fördröjs några minuter efter återstart.	• Fördröjningen utgör ett skydd för enhetens kompressor.
Utomhusdelen avger vatten/ånga.	• Kondensering eller avdunstning sker på rören.
Timerlampan är tänd konstant.	• Den inställda timertiden upprepas dagligen när den är inställd.
Driftslampan blinkar under användning och inomhusfläkten är stilla.	• Apparaten är i avfrostningsläge och frosten som smälter rinner ut ur utomhusdelen.
Fläkten i inomhusdelen stannar tillfälligt vid uppvärmning.	• För att undvika kallras under avfrostning.
Driftslampan blinkar innan apparaten slås På.	• Detta utgör ett förberedande funktionssteg när ON timer har ställts in.
Knakande ljud vid drift.	• Temperaturförändringar orsakar utvidgningen/sammandragningen hos enheten.

## Kontrollera följande innan du ringer för att få hjälp.

Yttring	Kontrollera
Uppvärmningen/Nedkylningen fungerar inte tillräckligt effektivt.	• Ställ in temperaturen korrekt. • Stäng alla dörrar och fönster. • Rengör eller byt ut filtren. • Ta bort eventuella hinder vid öppningarna för luftintag och luftutsläpp.
Det hörs o ljud under drift.	• Kolla ifall enheten installerats med en lutning.
Fjärrkontrollen fungerar inte. (Displayen är svag eller sändningssignalen är svag.)	• Sätt i batterierna korrekt. • Byt ut svaga batterier.
Enheten fungerar inte.	• Kolla ifall strömbrytaren är fränslagen. • Kolla ifall timern har ställts in.
Enheten tar ej emot signal från fjärrkontrollen.	• Se till så att mottagaren ej är skyld bakom något. • Vissa fluorescerande ljus kan störa signalen. Var god rådfråga auktoriserad återförsäljare.

## Enheten stoppar och timerindikatorn blinkar.

Använd fjärrkontrollen för att få fram felkoden.

- 1 Tryck i 5 sekunder.
- 2 Tryck tills du hör ett bip ljud och anteckna sedan felkoden.
- 3 Tryck i 5 sekunder för att avsluta felkontrollen.
- 4 Stäng av enheten och meddela felkoden till auktoriserad återförsäljare.

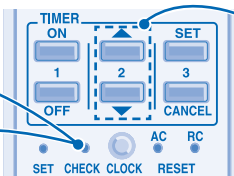

### Obs:

- För vissa fel, kan du behöva starta om enheten med begränsad användning med 4 pip ljud under användningsstarten.

# SIKKERHETSFORANSTALTNINGER

## DEFINISJON

Instruksjonene som må følges, klassifiseres av følgende symboler:



Dette symbolet angir en handling som er FORBUDT.



Disse symbolene angir handlinger som er PÅKREVD.

For å forhindre personskade på egen person og andre, eller skade på eiendom må du observere følgende.

Feil bruk på grunn av at instruksjonene ikke følges, kan føre til skade eller ødeleggelse. Alvorigheten av dette klassifiseres som følger:



### Advarsel

Dette skiltet advarer om fare for død eller alvorlig personskade.



### Forsiktig

Dette skiltet advarer om fare for personskade eller skade på eiendom.

### Fjernkontroll



- Ikke bruk oppladbare (Ni-Cd) batterier.
- Ikke la spedbarn eller små barn leke med fjernkontrollen da det kan føre til at de svelger batteriene.



- Ta ut batteriene hvis enheten ikke skal benyttes over en lengre tidsperiode.
- Nye batterier av samme type må installeres slik at polariteten som angis følges for å forhindre at fjernkontrollen fungerer feil.

### Innvendig Enhet



- Ikke installer, fjern eller demonter enheten selv. Feil installasjon vil føre til lekkasje, elektrisk støt eller brann. Ta kontakt med en autorisert forhandler eller en spesialist for installasjon.
- Ikke stikk fingre eller andre objekter inn i enheten, da roterende deler kan forårsake skade.
- Ikke forsøk på reparasjoner av enheten selv.

### Innvendig Enhet



- Ikke monter enheten i miljø med en mulig eksplosiv atmosfære.
  - Ikke vask enheten med vann, benzen, tynnere eller skuremiddel.
  - Ikke benytt enheten til andre oppgaver, som bevaring av mat.
  - Ikke benytt antennelegget utstyr foran luftuttaket.
  - Ikke utsett enheten for direkte kald luft i en lengre periode.
- 
- Kontroller at avløpsrøret er korrekt tilkoblet. Hvis ikke kan det oppstå lekkasjer.
  - Luft ut rommet med jevn mellomrom.

### Strømforsyning



- Ikke benytt samme kurs som annet utstyr.
- Ikke modifier strømledningen.
- Ikke bruk skjøteledning(er).
- Ikke betjen enheten med våte hender.



- Bruk angitt strømledning.
- Hvis strømledningen er skadet, må den erstattes av produsenten, forhandleren eller tilsvarende kvalifisert personell for å unngå en potensiell farlig situasjon.



- Dette apparatet må jordes, og det anbefales på det sterkeste å installere det sammen med en jordfeilbryter (ELCB) eller reststrømbryter (RCD). Hvis ikke, kan det føre til elektrisk støt eller brann pga. funksjonsfeil.



- Ved nødsituasjoner eller ved unormale tilstander (brannlukt etc), må du slå av strømforsyningen og rådspørre autorisert forhandler.

### Utvendig Enhet



- Ikke stikk fingre eller andre objekter inn i enheten, da roterende deler kan forårsake skade.

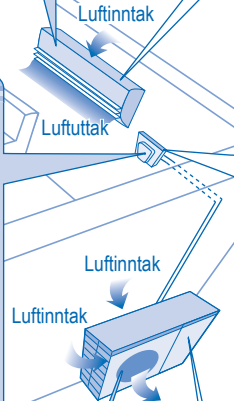

### Strømforsyning



- Slå av strømforsyningen før renhold eller vedlikehold.
- Slå av strømforsyningen hvis enheten ikke skal benyttes i en lengre tidsperiode.
- Dette klimaanlegget er utstyrt med et innebygget overspenningsvern. Men, for å beskytte klimaanlegget ytterligere fra unormale kraftige lynnedslag, kan det være lurt å trekke ut strømledningen. Ikke berør klimaanlegget når det lyner, da du kan få elektrisk støt.

### Utvendig Enhet



- Ikke sitt eller trakk på enheten, da du kan falle ned ved et uhell.



- Rør ikke den skarpe aluminiumsfinnen. Skarpe deler kan forårsake skade.



- Etter lange bruksperioder må du kontrollere at monteringsstativet ikke er skadet.



# INFORMASJON OM GJELDENE FORSKRIFTER

Takk for at du har kjøpt et klimaanlegg fra Panasonic

Dette apparatet er ikke ment brukt av personer (inkludert barn) med reduserte fysiske, sanselige eller mentale evner. De med manglende erfaring eller kunnskap skal motta instruksjoner og overvåkes av en sikkerhetsansvarlig når de bruker apparatet. Barn burde føres oppsyn med slik at de ikke leker med apparatet.

## BRUKSBETINGELSER

Bruk dette klimaanlegget innenfor følgende temperaturområde

Temperatur (°C)		Innendørs		Utvendig	
		*DBT	*WBT	*DBT	*WBT
KJØLING	Maksimalt	32	23	43	26
	Minimum	16	11	16	11
OPPVARMING	Maksimalt	30	-	24	18
	Minimum	16	-	-15	-
+8/10°C HEAT	Maksimalt	10	-	-	-
	Minimum	8	-	-15	-

\* **DBT**: Temperatur tørr kolbe

\* **WBT**: Temperatur fuktig kolbe

## INNHALDSFORTEGNELSE

### SIKKERHETSFORANSTALTNINGER

14

### INFORMASJON OM GJELDENE FORSKRIFTER

15

### PRODUKTOVERSIKT & OPERASJONER

16~17

### VEDLIKEHOLD OG RENHOLD

18

### FEILSØKING

19

### HURTIGGUIDE

**BAKSIDE**

## MERKNAD :

Illustrasjonene i denne veiledningen er kun ment som eksempler, og kan variere i forhold til den reelle enheten. Spesifikasjoner og utseende kan endres uten foregående varsel for fremtidige forbedringer.

## Brukerinformasjon om innsamling og håndtering av gammelt utstyr og brukte batterier



Slike symboler på produkter, emballasje, og/eller på medfølgende dokumenter betyr at brukte elektriske/elektroniske produkter og batterier ikke må blandes med vanlig husholdningsavfall.

For riktig håndtering og gjenvinning av gamle produkter og brukte batterier, vennligst lever dem til anvendelige innsamlingssteder, i samsvar med nasjonal lovgivning og direktivene 2002/96/EC og 2006/66/EC.

Ved riktig håndtering av disse produktene og batteriene, hjelper du til med å spare verdifulle ressurser og forhindre potensielle negative effekter på menneskers helse og miljøet, som ellers kan oppstå ved uriktig avfallshåndtering.

For mer informasjon om innsamling og gjenvinning av gamle produkter og batterier, vennligst ta kontakt med kommunen, ditt renovasjonsselskap eller stedet der du kjøpte gjenstandene.

Ukorrekt håndtering av dette avfallet kan medføre straffansvar, i overensstemmelse med nasjonal lovgivning.

### For forretningsdrivende brukere i EU

Dersom du ønsker å kaste elektrisk og elektronisk utstyr, vennligst ta kontakt med din forhandler eller leverandør for videre informasjon.

### [Informasjon om håndtering i land utenfor EU]

Disse symbolene gjelder bare innenfor EU. Ønsker du å kaste slike gjenstander, vennligst kontakt dine lokale myndigheter eller forhandler og spør etter riktig fremgangsmåte for håndtering.

### Merknader for batterisymbol (to nederste symbol-eksempler):

Dette symbolet kan bli brukt i kombinasjon med et kjemisk symbol. I dette tilfellet etterkommer det kravet satt av direktivet for det kjemikaliet det gjelder.



- Ikke slå PÅ enheten når man boner gulvet. Etter boning, skal rommet luftes godt før enheten settes i drift.
- Ikke monter enheten i områder som er røykfylte eller oljete.

# PRODUKTOVERSIKT & OPERASJONER

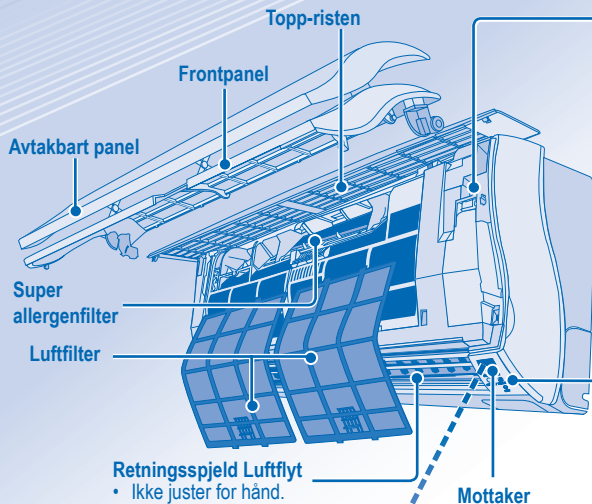

Retningspjøld Luftflyt

- Ikke juster for hånd.

Maksimal avstand : 8m

## Auto OFF/ON-knapp

- Brukes når fjernkontrollen er forlagt eller ikke fungerer.

Handling	Modus
Trykk en gang.	Automatisk
Trykk ned og hold til du hører ett pip og slipp.	Kjøling
Trykk ned og hold til du hører ett pip og slipp. Trykk igjen til du hører 2 pipetoner, og frigjør.	Oppvarming
Trykk knappen for å slå av.	

## INDIKATOR

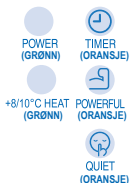

Fjernkontrolldisplay

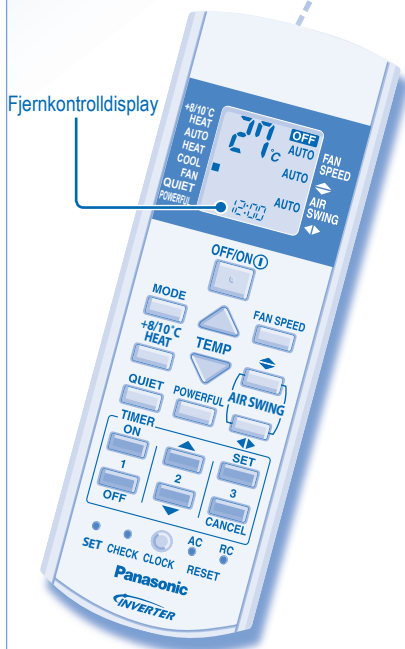

## OFF/ON



### Å SLÅ ENHETEN PÅ ELLER AV



- Vennligst vær oppmerksom på AV indikasjonen på fjernkontrollens kontrolldisplay for å forhindre enheten fra å starte/stoppe ved en feil.



### STILLE INN TEMPERATUREN

- Utvalgsområde: 16°C ~ 30°C (Gjelder ikke for VIFTE modus).
- Det kan være energibesparende å drive enheten på anbefalt temperatur.

VARMEMODUS : 20°C ~ 24°C.

KJØLEMODUS : 26°C ~ 28°C.

## MODE



### Å VELGE OPERASJONSMODUS

#### AUTOMODUS - Enklere for deg

- Når driftsmodusen velges blinker strømindikatoren.
- Enheten velger driftsmodus hver 30. minutter iht. temperaturinnstillingen, utetemperatur og romtemperatur.

#### VARMEMODUS - For å få varm luft

- Enheten bruker en stund for å varmes opp. Strømindikatoren blinker under denne operasjonen.

#### KJØLEMODUS - For å få kald luft

#### VIFTE modus - Sirkulere luften i rommet

#### AVTAKBART PANEL

- Åpnes for luftinntak ved driftsstart, og lukkes ved driftsstans. Unngå å holde panelet ved disse handlingene, da dette kan føre til feil eller maskinskade.

### FAN SPEED

### JUSTERE VIFTEHASTIGHET (5 ALTERNATIVER)



- For AUTO, blir innendørsviften automatisk justert i henhold til operasjonsmodus.



### JUSTERE LUFTSTRØMRETNING (5 ALTERNATIVER)

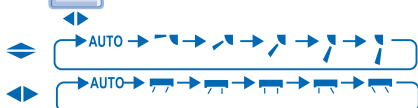

- Holder rommet ventilert.
- Hvis AUTO er innstilt, svinger luftspjeldene venstre/høyre og opp/ned automatisk.
- I varmemodus, blåser luften horisontalt en stund, og starter deretter å blåse nedover og luftspjeldene starter å svinge venstre/høyre etter at temperaturen heves.

### +8/10°C HEAT

### VEDLIKEHOLDSVARME



- Opprettholde innendørstemperaturen ved 8/10°C. Viften skifter til høy fart automatisk.
- Denne operasjonen overskriver driftsmodus og kan annulleres med å trykke på **MODE**.



- Avrimingsoperasjonen ved utendørsenheten kan resultere i plutselig kaldluft fra innendørsenheten. Eliminer kaldluft med varmemodus.

### QUIET

### AKTIVERE ROLIG DRIFT



- Denne operasjonen reduserer lyden av luftstrømmen.

### POWERFUL

### Å OPPNÅ TEMPERATUR HURTIG



### QUIET POWERFUL

- og kan aktiveres i alle modi og kan slettes ved å trykke på den respektive knappen igjen.

- Operasjonene , og kan ikke bli aktivert samtidig.

### +8/10°C HEAT

- -drift kan aktiveres uavhengig.

## STILLE INN TIDSUR

- Å slå enheten PÅ eller AV på et bestemt tidspunkt.



1

OFF

Velg ON eller  
OFF tidsur.



2

Still inn tiden.

SET

Bekreft.

- For å avbryte tidsstyringen, må du trykke eller , og deretter .

- Når timeren er stilt til PÅ, kan enheten starte tidligere (opp til 35 minutter) før den aktuelle innstilte tiden for å greie å oppnå den bestemte temperaturen tidnok.
- Timeroperasjonen er basert på klokkes innstilling på fjernkontrollen og repeterer dette daglig når den er stilt inn. For innstilling av klokken, vennligst henvis til Forberedelse av fjernkontrollen på baksiden av dekket.
- Hvis timeren blir slettet manuelt eller på grunn av strømfeil, kan du gjenopprette den tidligere innstillingen (når strømmen er gjenopprettet) ved å trykke på .

## VALGFRIE INNSTILLINGER



Trykk og hold i 5 sekunder for å dempe eller gjenopprette klarheten på enhetens indikator.



Trykk og hold i ca 10 sekunder for å vise temperaturinnstillingen i °C eller °F.



Trykk og hold i ca 5 sekunder for å vise 12-timer (am/pm) eller 24-timersvisning.



Trykk for å gjenopprette fjernkontrollens standardinnstilling.



Brukes ikke i normale operasjoner.

Bruk gardiner for å skjerme av sollyset og utendørsvarmen og for å redusere strømforbruket under kjølemodus.

# VEDLIKEHOLD OG RENHOLD



- Slå av strømforsyningen før renhold.
- Ikke berør aluminiumsribben, skarpe deler kan forårsake skade.

## FORSIKTIG

### VASKEINSTRUKSJONER

- Ikke bruk benzen, løsemidler eller skuremidler.
- Kun bruk såpe ( $\approx$  pH7) eller nøytrale rengjøringsmidler.
- Ikke bruk vann som er varmere enn 40°C.

### TIPS

- For å sikre optimal ytelse til enheten, må rengjøringsvedlikehold utføres med jevne mellomrom. En skitten enhet kan medføre funksjonsfeil, og du kan få feilkode "H99". Vennligst kontakt autorisert forhandler.

### TOPP-RISTEN

- Trykk opp og trekk for å fjerne. Vask forsiktig og tørk.
- Ikke tørk i direkte solskinn.

### FRONTPANEL OG AVTAKBART-PANEL

#### AVTAKBART PANEL FRONTPANEL

- Ikke fjern det avtakbare panelet fra frontpanelet.
- Hev og trekk for å fjerne. Vask forsiktig og tørk.
- Ikke tørk i direkte solskinn.

### ALUMINIUMSRIBBE

### INNVEDIG ENHET

Tørk forsiktig av enheten med en myk, tørr klut.

### SUPER ALLERGENFILTER



Støvsug super allergenfilter.

- Det er anbefalt at dette filteret rengjøres hver 6. måned.
  - Bytt filteret hvert 3. år, eller bytt skadede filter.
- Del nr.: CZ-SA14P

### LUFTFILTER

- Renhold av luftfilteret er nødvendig hver 14 dag.
- Vask/skylt filterne forsiktig med vann for å unngå skade på filteroverflaten.
- Tørk filterne grundig i skyggen, i avstand fra flammer eller direkte sollys.
- Bytt skadet filter.

## PERIODISK INSPEKSJON AV ENHETEN ETTER LANG TIDS STANS

- Kontroller batteriene i fjernkontrollen.
- Ingen blokkeringer i luftinntakene og luftuttakene.
- Bruk Auto OFF/ON-knappen for å velge Cooling/Heating-operasjon. Etter 15 minutters drift er det normalt å ha den følgende temperaturforskjellen mellom luftinntaks- og luftutløpsventilene:  
Kjøling:  $\geq 8^{\circ}\text{C}$                       Oppvarming:  $\geq 14^{\circ}\text{C}$

## ! FOR LENGRE TIDS INAKTIVITET

- Aktiver varmemodus i 2-3 timer for å fjerne restfuktighet i de indre delene og forhindre at det oppstår mugg.
- Slå av strømforsyningen.
- Ta ut batteriene i fjernkontrollen.

## KRITERIER HVOR SERVICE IKKE GIS

SLÅ AV STRØMFORSYNINGEN. Kontakt autorisert forhandler ved følgende omstendigheter:

- Unaturlige lyder under bruk.
- Vann/fremmede partikler i fjernkontrollen.
- Vannlekaasje i innendørsenheten.
- Sikringene slår seg av flere ganger.
- Nettkabelen blir veldig varm.
- Brytere eller knapper fungerer ikke riktig.

## Følgende symptomer indikerer ikke funksjonsfeil.

Symptom	Årsak
Damp kommer fra den innvendige enheten.	• Kondensasjonseffekt på grunn av kjøleprosessen.
Lyd fra vannkretsen under drift.	• Kjølevæske inne i enheten.
Rommet har en spesiell lukt.	• Dette kan komme av at veggen, teppet, møbler eller klær er fuktig.
Viften innvendig stopper enkelte ganger under innstilling av automatisk viftehastighet.	• Dette hjelper til med å fjerne lukten.
Operasjonen er forsinket et par minutter etter restart.	• Forsinkelsen er en beskyttelse for enhetens kompressor.
Den utvendige enheten avgir vann/damp.	• Kondenseringen eller fordampingen oppstår på rørene.
Tidsurindikatoren er alltid på.	• Tidsinnstillingene gjentar seg daglig når de er angitt.
Strømindikatoren blinker under drift og innendørsviften har stoppet.	• Enheten er i opptinningsmodus, og den tinte væsken er tømt fra utendørsenheten.
Viften innvendig stopper enkelte ganger under oppvarmingsdrift.	• For å unngå utilsiktet kjøleeffekt.
Strømindikatoren vil blinke før enheten er slått på.	• Dette er et tidlig trinn i forberedelsene for bruk når tidsuret er slått PÅ.
Knitrelyd under drift.	• Temperaturendringer fører til utvidelse/krymping av enheten.

## Kontroller følgende før du kontakter service.

Symptom	Kontroller
Oppvarming/nedkjøling fungerer ikke effektivt.	<ul style="list-style-type: none"> <li>• Still inn riktig temperatur.</li> <li>• Lukk alle dører og vinduer.</li> <li>• Rengjør eller skift ut filtrene.</li> <li>• Fjern eventuelle blokkeringer i luftinntakene og luftuttakene.</li> </ul>
Støyende under bruk.	• Kontroller om enheten har blitt installert skjevt.
Fjernkontrollen virker ikke. (Displayet er dempet eller overføringssignalet er svakt.)	<ul style="list-style-type: none"> <li>• Sett batteriene inn riktig.</li> <li>• Skift ut dårlige batterier.</li> </ul>
Enheden virker ikke.	<ul style="list-style-type: none"> <li>• Kontroller om strømbryteren er koblet ut.</li> <li>• Kontroller om tidsuret er stilt inn.</li> </ul>
Enheden mottar ikke signal fra fjernkontrollen.	<ul style="list-style-type: none"> <li>• Sikre at mottakeren ikke er blokkert.</li> <li>• Bestemte fluoriserende lys kan påvirkes med signalsenderen. Ta kontakt med en autorisert forhandler.</li> </ul>

## Enheden stopper og tidsurindikatoren blinker.

Bruk fjernkontroll for å gjenopprette feilkode.

- Trykk i 5 sekunder.
- Trykkes ned til du hører et pip. Deretter skriver du ned feilkoden.
- Trykk i 5 sekunder for å stoppe kontrollen.
- Slå av enheten og informer den autoriserte forhandleren om feilkoden.

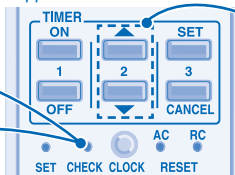

### Merknad:

- For enkelte feil kan du restarte enheten med begrenset drift med 4 pipelyder under drift starter.

# TURVATOIMET

## MÄÄRITELMÄ

Ohjeet, joita tulee noudattaa, luokitellaan seuraavien symbolien avulla:



**Tämä symboli merkitsee KIELLETTYÄ toimintaa.**



**Nämä symbolit merkitsevät PAKOLLISIA toimintoja.**

Noudata seuraavia ohjeita käyttäjän tai muiden henkilöiden loukkaantumisen ja aineellisten vahinkojen välttämiseksi. Ohjeiden noudattamista jättäminen ja yksikön virheellinen käyttö voi johtaa vikoihin ja vaurioihin, joiden vakavuus luokitellaan alla olevalla tavalla:



**Vaara**

**Tämä merkki varoittaa kuoleman ja vakavien loukkaantumisten vaarasta.**



**Varoitus**

**Tämä merkki varoittaa loukkaantumisen ja aineellisen vahingon vaarasta.**

### Kauko-ohjain



- Älä käytä ladattavia (Ni-Cd) paristoja.
- Pidä kaukosäädin poissa lasten ulottuvilta, jotta he eivät vahingossa näläisi sen paristoja.



- Poista paristot, jos yksikköä ei käytetä pitkään aikaan.
- Uudet samantyyppiset paristot tulee asettaa paikalleen merkityn napaisuuden mukaisesti kauko-ohjaimen virhetointojen välttämiseksi.

### Sisäyksikkö



- Älä asenna, poista tai uudelleen asenna yksikköä yksin; virheellisestä asennuksesta voi seurata vuoto, sähköisku tai tulipalo. Ota yhteyttä valtuutettuun jälleenmyyjään tai asiantuntijaan asennusta varten.
- Älä työnnä laitteeseen sormia tai esineitä, sillä pyörivät osat voivat aiheuttaa loukkaantumisen.
- Älä yritä korjata yksikköä itse.

### Sisäyksikkö



- Älä asenna yksikköä räjähdysalttiiseen ilmaperiin.
- Älä pese yksikköä vedellä, benseenillä, ohenteilla tai hankausjauheilla.
- Älä käytä muihin tarkoituksiin, kuten ruuan säilömiseen.
- Älä käytä mitään syttyviä laitteita ilman tuloaukon edessä.
- Älä altistu suoraan kylmälle ilmalle pitkäksi aikaa.
- Varmista, että valumaputki on liitetty oikein. Muuten voi syntyä vuotoja.
- Tuuleta huone säännöllisesti.

### Virransyöttö



- Älä käytä samaa pistorasiaa muiden laitteiden kanssa.
- Älä muuta virtajohtoja.
- Älä käytä jatkojohtoja.
- Älä käytä laitetta märin käsin.
- Käytä määriteltäviä syöttöjohtoja.
- Jos syöttöjohto vaurioituu, valmistajan, valmistajan valtuuttaman huoltohenkilön tai muun vastaavan pätevän henkilön tulee vaihtaa se vaaratilanteiden välttämiseksi.
- Tämä laite täytyy maadoittaa. Erittäin suositeltavaa on asentaa vikavirtarele (ELCB, Earth Leakage Circuit Breaker) tai jäännösvirtalaitte (RCD, Residual Current Device). Muuten laitteen toimintahäiriö voi aiheuttaa sähköiskun tai tulipalon.



Hätätapauksessa tai epätavallisessa tilanteessa (esimerkiksi havaitessasi palaneen hajua) katkaise laitteen virransyöttö ja ota yhteyttä valtuutettuun jälleenmyyjään.

### Ulkoyksikkö



- Älä työnnä laitteeseen sormia tai esineitä, sillä pyörivät osat voivat aiheuttaa loukkaantumisen.

### Virransyöttö



- Irrota laite virtalähteestä ennen puhdistusta tai huoltoa.
- Irrota laite virtalähteestä, jos sitä ei käytetä pitkään aikaan.
- Ilmastointilaitte on varustettu kiinteällä syöksyjännitesuojalaitteella. Kuitenkin voit haluta irrottaa laitteen virransyötöstä suojataksesi ilmastointilaitetta vaurioilta epätavallisen voimakkaan salamoinnin aikana. Älä koske ilmastointilaitteeseen ukonilman aikana, sillä se voi aiheuttaa sähköiskun.

### Ulkoyksikkö



- Älä istu tai astu laitteen päälle, koska voit vahingossa pudota.



- Älä koske terävään alumiiniseen jäähdytysriipaan, sillä terävät osat voivat aiheuttaa loukkaantumisen.



- Pitkien käyttökausien jälkeen tulee tarkistaa, ettei asennusteline ole vahingoittunut.



# SÄÄNNÖSTIETOJA

Tätä laitetta ei ole tarkoitettu sellaisten henkilöiden (lapset mukaan lukien) käytettäväksi, joilla on fyysiset tai henkiset kyvyt tai aistit ovat heikentyneet, ellei heidän turvallisuudestaan vastaava henkilö valvo laitteen käyttöä tai opasta sen käytössä. Lapsia on valvottava, jotta he eivät pääse leikkimään laitteella.

## KÄYTTÖOLOSUHTEET

Käytä tätä ilmastointilaitetta seuraavissa lämpötiloissa

Lämpötila (°C)		Sisällä		Ulkona	
		*DBT	*WBT	*DBT	*WBT
JÄÄHDYTYKSI	Korkeintaan	32	23	43	26
	Vähintään	16	11	16	11
LÄMMITYS	Korkeintaan	30	-	24	18
	Vähintään	16	-	-15	-
+8/10°C HEAT	Korkeintaan	10	-	-	-
	Vähintään	8	-	-15	-

\* DBT: Kuiva lämpötila

\* WBT: Märkä lämpötila

Kiitos, että valitsit Panasonic ilmastointilaitteen

## SISÄLLYSLUETTELO

TURVATOIMET	20
SÄÄNNÖSTIETOJA	21
TUOTTEEN KUVAUS JA TOIMINTA	22~23
HOITO JA PUHDISTUS	24
VIANETSINTÄ	25
PIKAOPAS	TAKAKANSI

SUOMI

## HUOM. :

Tämän käyttöohjeen kuvilla on vain selittävä tehtävä, ja ne voivat poiketa itse yksiköstä. Muutoksia voidaan tehdä ilman ilmoitusta tulevasta parannuksesta.

## Tietoja vanhojen laitteiden ja käytettyjen paristojen keräyksestä ja hävittämisestä



Nämä merkinnät tuotteissa, pakkauksissa ja/tai niihin liitetyissä dokumenteissa tarkoittavat, että käytettyjä sähkö- ja elektroniikkalaitteita sekä paristoja ei tule sekoittaa tavalliseen kotitalousjätteeseen. Vanhojen tuotteiden ja käytettyjen paristojen asianmukainen käsittely, talteen ottaminen ja kierrätys edellyttävät niiden viemistä tarjolla oleviin keräyspisteisiin kansallisten määräysten sekä direktiivien 2002/96/EC ja 2006/66/EC mukaisesti. Kun hävität tuotteet ja paristot asianmukaisesti, autat säilyttämään arvokkaita luonnonvaroja sekä ehkäisemään ihmisen terveydelle ja ympäristölle haitallisia vaikutuksia, joita vääränlainen jätteenkäsittely voi aiheuttaa. Ota yhteys asuinkuntasi viranomaisiin, jätteenkäsittelystä vastaavaan tahoon tai tuotteiden ostopaikkaan saadaksesi lisätietoja vanhojen tuotteiden ja paristojen keräyksestä ja kierrätyksestä. Tuotteiden epäasianmukaisesta hävittämisestä saattaa seurata kansallisessa lainsäädännössä määrätty rangaistus.

### Yrityksille Euroopan unionissa

Lisätietoja sähkö- ja elektroniikkalaitteiden hävittämisestä saat jälleenmyyjältä tai tavarantoimittajalta.

### [Tietoja hävittämisestä Euroopan unionin ulkopuolella]

Nämä merkinnät ovat voimassa ainoastaan Euroopan unionin alueella. Ota yhteys paikallisiin viranomaisiin tai jälleenmyyjään saadaksesi tietoja oikeasta jätteenkäsittelymenetelmästä.

### Paristomerkintää koskeva huomautus (alla kaksi esimerkkiä merkinnöistä):

Tämä merkki voi olla käytössä yhdessä kemiallisen merkinnän kanssa. Siinä tapauksessa merkki noudattaa kyseistä kemikaalia koskevan direktiivin vaatimuksia.



- Älä käynnistä laitetta lattian vahauksen aikana. Kun vahaus on tehty, tuuleta huone huolellisesti, ennen kuin käytät laitetta.
- Älä asenna laitetta öljyiseen tai savuiseen tilaan.

# TUOTTEEN KUVAUS JA TOIMINTA

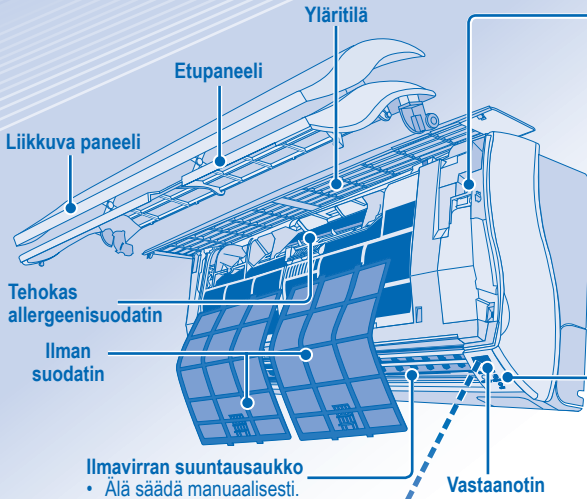

Ilmavirran suuntausaukko  
 • Älä säädä manuaalisesti.

Maksimimääräisyys : 8m

## Auto OFF/ON -painike

- Käytetään, jos kaukosäädin ei toimi tai se on hukassa.

Toiminto	Tila
Paina kerran.	Automaattinen
Paina ja pidä painettuna, kunnes kuulet yhden piippauksen, vapauta sitten.	Jäähdytys
Paina ja pidä painettuna, kunnes kuulet yhden piippauksen, vapauta sitten. Paina ja pidä painettuna kunnes kuulet kaksi piippausta, vapauta sitten.	Lämmitys
Sammuta painamalla painiketta.	

## INDIKAATTORI

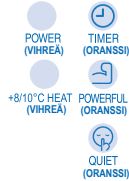

Kaukosäätimen näyttö

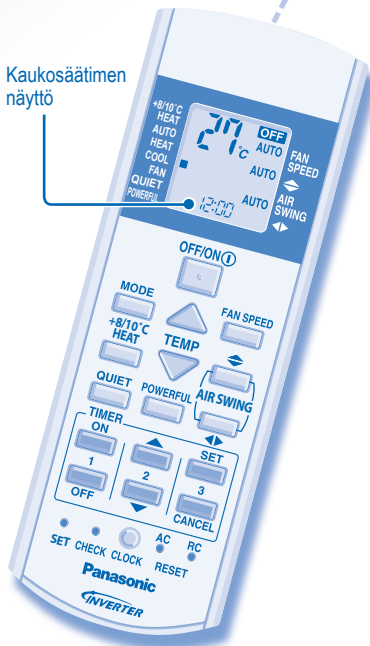

OFF/ON



## LAITTEEN KÄYNNISTÄMINEN JA SAMMUTTAMINEN



- Varo koskemasta kaukosäätimen näytön VIRRANKATKAISU-painikkeeseen, sillä sen tahaton painaminen voi käynnistää tai sammuttaa laitteen väärässä vaiheessa.



## TEMP LÄMPÖTILAN SÄÄTÄMINEN

- Lämpötila-alue: 16°C ~ 30°C (Ei koske FAN-tilaa).
- Suosituslämpötilan käyttäminen voi säästää energiaa.  
LÄMMITYS : 20°C ~ 24°C.  
JÄÄHDYTYKSI : 26°C ~ 28°C.

MODE



## TOIMINTATILAN VALITSEMINEN

### HELPPOKÄYTTÖINEN AUTOMAATTITILA

- Toimintatilan valinnan aikana virran indikaattori vilkkuu.
- Laite valitsee toimintatilan 30 minuutin välein lämpötila-asetuksen, ulkolämpötilan ja sisälämpötilan perusteella.

### HEAT - LÄMMITYS - Lämpöä elämään

- Laitteen lämpeneminen kestää jonkin aikaa. Tällöin virran indikaattori vilkkuu.

### COOL - JÄÄHDYTYKSI - Viileää ilmaa

### FAN - Ilman kierrätys huoneessa

### LIIKKUVA PANEELI

- Paneeli aukeaa ilmanottoa varten laitteen toiminnan käynnistyessä ja sulkeutuu, kun toiminta lakkaa. Älä koske paneeliin laitteen toimiessa, sillä se voi aiheuttaa toimintahäiriön tai laitteen rikkoutumisen.

FAN SPEED

TUULETTIMEN NOPEUDEN  
SÄÄTÄMINEN (VIISI VAIHTOEHTOA)



- AUTO-asetuksen aikana sisätuulettimen nopeutta säädetään automaattisesti toimintatilan mukaan.



ILMAVIRRAN SUUNNAN  
SÄÄTÄMINEN  
(VIISI VAIHTOEHTOA)

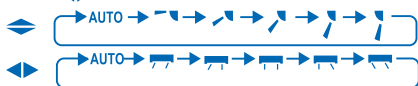

- Pitää huoneen ilmastoituna.
- Jos AUTO on käytössä, suuntausaukot liikkuvat automaattisesti vasemmalle, oikealle, ylös ja alas.
- Lämmityksen aikana laite ohjaa ilmavirran ensin vaakatasoon ja suuntaa sen sitten alaspäin. Lämpötilan noustessa ilmavirran suuntausaukko alkaa liikkua vasemmalla ja oikealle.



PERUSLÄMMÖN  
YLLÄPITÄMINEN



- Pidä sisälämpötila 8/10°C:ssa. Tuuletinnopeus muuttuu automaattisesti nopeaksi.

- Tämä toiminto on ensisijainen valittuun toimintotilaan nähden. Toiminnon voi peruuttaa painamalla **MODE**



- Ulkoyksikön sulatus saattaa yllättäen tuoda sisäyksikön kautta sisälle kylmää ilmaa. Ota tällöin lämmitystoiminto käyttöön.



HILJAINEN  
TOIMINTAÄÄNI



- Tämä toiminto vähentää ilmavirrasta syntyvää ääntä.



HALUTUN  
LÄMPÖTILAN  
SAAVUTTAMINEN  
NOPEASTI



QUIET POWERFUL

- ja toiminnot ovat käytettävissä kaikissa toimintatiloissa, ja ne voi poistaa käytöstä painamalla toiminnon painiketta uudelleen.

QUIET POWERFUL +8/10°C HEAT

- , ja toimintoja ei voida aktivoida samanaikaisesti.

+8/10°C HEAT

- -toiminnon voi ottaa käyttöön erikseen.

AJASTIMEN KÄYTTÄMINEN

- Laitteen KÄYNNISTÄMINEN ja SAMMUTTAMINEN haluttuna aikana.



Valitse ON (päällä) tai OFF (pois) -ajastin.



Määritä aika.



Vahvista.

- Peruuttaaksesi ON tai OFF-ajastimen, paina tai ja paina sitten **CANCEL**.

- Kun ajastin on käytössä, laite saattaa käynnistyä (enintään 35 minuuttia) ennen määritettyä aikaa, jotta haluttu lämpötila saavutetaan määräaikaan mennessä.
- Ajastimen toiminta perustuu kaukosäätimen avulla määritettyyn kellonaikaan. Ajastin toistaa toiminnon päivittäin. Lisätietoja kellonajan asettamisesta on takakannen kohdassa Kauko-ohjaimen valmistelu.
- Viimeksi käytetyn, manuaalisesti poistetun tai esimerkiksi sähkökatkoksen takia nollautuneen ajastimen asetuksen voi palauttaa kytkemällä laitteeseen virran ja painamalla **SET**.

VALINNAISET ASETUKSET



Lisää tai vähennä laitteen virran indikaattorin kirkkautta painamalla painiketta viiden sekunnin ajan.



Vaihda lämpötila-asteikoksi °C tai °F painamalla painiketta kymmenen sekunnin ajan.



Ota käyttöön 12- (am/pm) tai 24-tuntinen kello painamalla painiketta viiden sekunnin ajan.



Palauta kaukosäätimen oletusasetukset painamalla tätä painiketta.



Ei käytössä perustoiminnoissa.

Vähennä jäähdytystoiminnon aikaista virrankulutusta sulkemalla verhot, jotta aurinko ei pääse lämmittämään huoneilmaa.

# HOITO JA PUHDISTUS



## VAROITUS

- Irrota laite virtalähteestä ennen puhdistusta.
- Älä koske alumiiniseen jäähdytysriipaan, sen terävät reunat voivat aiheuttaa vammoja.

## PESUOHJEET

- Älä käytä benseeniä, ohennetta tai hankausjauhetta.
- Käytä saippuaa (≈ pH7) tai neutraalia yleispuhdistusainetta.
- Älä käytä yli 40°C lämpöistä vettä.

## YLÄRITILÄ

- Irrota se työntämällä sitä ylöspäin ja vetämällä. Pese varovaisesti ja kuivaa.
- Älä kuivaa suorassa auringonvalossa.

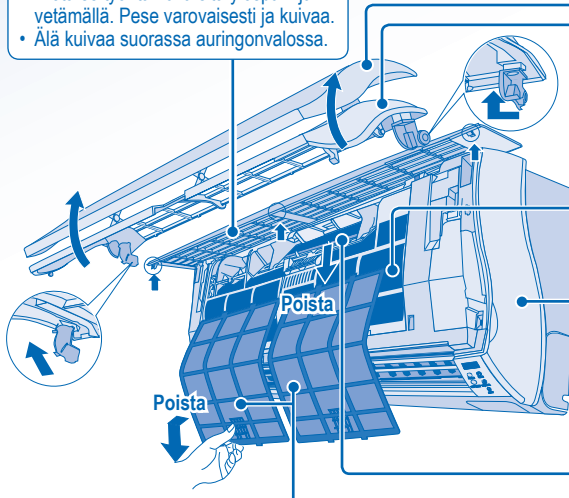

## VIHJE

- Varmista laitteen toiminta puhdistamalla ja huoltamalla se säännöllisesti. Likainen laite voi vioittua, jolloin saadaan virhekoodi "H99". Ota yhteyttä valtuutettuun myyjään.

## ETUPANEELI JA LIIKKUVA PANEELI

### LIIKKUVA PANEELI ETUPANEELI

- Älä irrota liikkuvaa paneelia etupaneelista.
- Irrota se nostamalla ja vetämällä. Pese varovaisesti ja kuivaa.
- Älä kuivaa suorassa auringonvalossa.

## JÄÄHDYTYSRIPA

## SISÄYKSIKKÖ

Pyyhi yksikkö varovasti pehmeällä, kuivalla liinalla.

## TEHOKAS ALLERGEENISUODATIN



Imuroi super allergeenisuodatin.

- Suosittelemme, että puhdistat tämän suodattimen 6 kuukauden välein.
- Vaihda suodatin 3 vuoden välein tai korvaa vahingoittuneet suodattimet tarvittaessa. Osan nro: CZ-SA14P

## ILMAN SUODATIN

- Ilmasuodattimet tulee puhdistaa kahden viikon välein.
- Pese ja huuhtelee suodatin varovaisesti vedellä. Älä vahingoita suodattimen pintaa.
- Anna suodattimien kuivaa täysin kuiviksi varjoisessa paikassa, suojattuina tulta tai suoralta auringonvalolta.
- Korvaa vioittuneet suodattimet uusilla.

## KAUSITARKASTUS PITKÄN KÄYTTÖTAUON JÄLKEEN

- Tarkista kauko-ohjaimen paristot.
- Ei esteitä ilman tulo- ja poistoaukkoihin.
- Valitse jäähdytys- tai lämmitystoiminto Auto OFF/ON-painikkeella. Kun laite on toiminut 15 minuutin ajan, ilman tulo- ja poistoaukkojen välillä voi olla seuraavanlainen lämpötilaero:  
Jäähdytys: ≥ 8°C      Lämmitys: ≥ 14°C

## ! PIDEMPIAIKAINEN KÄYTTÄMÄTTÖMYYS

- Käynnistä HEAT-toiminto 2-3 tunnin ajaksi poistaaksesi laitteen sisäosiin jäänyt kosteus täydellisesti, jotta laitteen sisälle ei pääsisi muodostumaan homekasvustoa.
- Katkaise virransyöttö.
- Poista kauko-ohjaimen paristot.

## KRIITTISET VIKATAPAUKSET

KATKAISE VIRRANSYÖTTÖ ja ota yhteyttä valtuutettuun jälleenmyyjään, jos kyseessä on jokin seuraavista tilanteista:

- Epätavallinen ääni käytön aikana.
- Kauko-ohjaimen on päässyt vettä/vieraita hiukkasia.
- Sisäyksiköstä vuotaa vettä.
- Katkaisija kytkee pois päältä toistuvasti.
- Virtajohto lämpenee epätavallisen kuumaksi.
- Kytkimet tai painikkeet eivät toimi oikein.

## Seuraavassa kuvatut ilmiöt eivät ole merkki toimintahäiriöstä.

Ilmiö	Syy
Sisäyksiköstä tulee sumua.	• Vesi tiivistyy jäähdytystoiminnan seurauksena.
Veden virtauksen ääni toiminnan aikana.	• Jäähdytysaine virtaa laitteen sisällä.
Huoneessa on omituinen hajua.	• Kyseessä voi olla seinistä, matosta, huonekaluista tai vaatteista tuleva kostea hajua.
Sisätuuletin pysähtyy ajoittain automaattisen tuulettimen nopeuden asetuksen aikana.	• Tämä auttaa poistamaan ympäröivät hajut.
Toiminta viivästyy muutamilla minuuteilla uudelleen käynnistämisen jälkeen.	• Viivästyminen suojaa yksikön kompressoria.
Ulkoyksiköstä tulee vettä/höyryä.	• Putkissa tapahtuu tiivistymistä tai höyrystymistä.
Ajastimen indikaattori palaa jatkuvasti.	• Ajastimen asetus toistuu päivittäin asetuksen jälkeen.
Virran indikaattori vilkkuu laitteen toiminnan aikana ja sisätuuletin on pysähtynyt.	• Yksikkö on sulatustilassa, ja sulanut jää virtaa ulos ulkoyksiköstä.
Sisätuuletin pysähtyy ajoittain lämmitystoiminnan aikana.	• Tahattoman jäähdytysvaikutuksen ehkäisemiseksi.
Virran indikaattori vilkkuu ennen yksikön kytkemistä päälle.	• Tämä on alustava vaihe valmisteltaessa laitteen toimintaa, kun ON-ajastin on asetettu päälle.
Käytön aikana kuuluu murtumiselta kuulostava ääni.	• Laite laajenee tai vetäytyy lämpötilan vaihteluiden vaikutuksesta.

## Tarkista seuraavat asiat ennen kuin otat yhteyttä huoltoliikkeeseen.

Ilmiö	Tarkista
Lämmitys/jäähdytys ei ole tehokasta.	• Aseta oikea lämpötila. • Sulje ovet ja ikkunat. • Puhdista tai vaihda suodattimet. • Poista mahdolliset esteet ilman tulo- ja poistoaukoista.
Äänekäs toiminnan aikana.	• Tarkista, onko yksikkö asennettu vinoon.
Kauko-ohjain ei toimi. (Näyttö on himmeä tai kaukosäätimen signaali heikko.)	• Aseta paristot laitteeseen oikein. • Vaihda paristot tarvittaessa.
Yksikkö ei toimi.	• Tarkista, onko vikavirtakytkin lauennut. • Tarkista, onko ajastin käytössä.
Laite ei vastaanota kaukosäätimen signaalia.	• Varmista, ettei kaukosäätimen ja laitteen välissä ole esteitä. • Loistevalaistus saattaa häiritä kaukosäätimen signaalin kulkua. Ota yhteyttä valtuutettuun jälleenmyyjään.

## Laitteen toiminta keskeytyy ja ajastimen indikaattori vilkkuu.

Selvitä virhekoodi kaukosäätimen avulla.

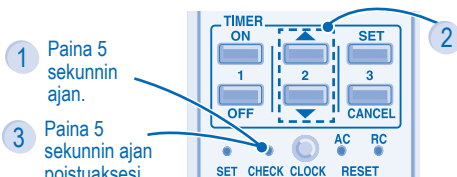

1 Paina 5 sekunnin ajan.

3 Paina 5 sekunnin ajan poistukseksi tarkistustilasta.

4 Sammuta laite ja ilmoita virhekoodi valtuutetulle jälleenmyyjälle.

2 Paina, kunnes kuulet äänimerkin. Kirjoita sen jälkeen vikakoodi muistiin.

### Huom.:

- Joidenkin virheiden yhteydessä laite voidaan käynnistää uudelleen rajoitetuin toiminnoin. Tällöin laite antaa aluksi 4 äänimerkkiä.

# SIKKERHEDSFORSKRIFTER

## DEFINITION

Anvisninger, der skal følges, klassificeres med følgende symboler:



Dette symbol angiver en handling, der er FORBUDT.



Disse symboler angiver handlinger, der er PÅBUDTE.

Overhold venligst følgende for at undgå person- og tingskade.

Forkert brug grundet manglende overholdelse af brugsanvisningen kan resultere i person- eller tingskade, og farigheden heraf er klassificeret nedenstående:



### Advarsel

Dette symbol advarer om fare for dødsfald eller alvorlig tilskadekomst.



### Forsigtig

Dette symbol advarer om fare for person- eller tingskade.

### Fjernbetjening



- Undlad brug af genopladelige (Ni-Cd) batterier.
- Lad ikke helt små og mindre børn lege med fjernbetjeningen for at forhindre dem i at sluge batterierne ved et uheld.



- Fjern batterierne, hvis anlægget ikke skal bruges i længere tid.
- Isæt nye batterier af den samme type, og sørg for, at de vender rigtigt for at sikre, at fjernbetjeningen fungerer, som den skal.

### Indendørs enhed



- Du må ikke selv installere, demontere eller genopsætte anlægget. Forkert installation kan forårsage lækage, elektrisk stød eller brand. Kontakt din aut. Panasonic-forhandler eller en aut. elinstallatør vedr. installation.
- Stik ikke fingrene eller andre genstande ind i enheden, da roterende dele kan forårsage skader.
- Lad være med selv at forsøge at reparere anlægget.

### Indendørs enhed



- Installer ikke anlægget i omgivelser, der rummer fare for eksplosioner.
- Undlad at rengøre anlægget med vand, rensebenzin, fortynder eller skurepulver.
- Anlægget må ikke bruges til formål som f.eks. afkøling af madvarer.
- Undlad at bruge nogen form for brændbart udstyr foran luftudtaget.
- Sørg for ikke at udsætte dig for kold luft i længere perioder.
- Sørg for, at aftapningsrøret er monteret korrekt. Ellers vil der kunne opstå lækager.
- Sørg for regelmæssig ventilation af rummet.

### Strømforsyning



- Brug ikke en stikkontakt, der også anvendes til andet udstyr.
- Lad være med at foretage nogen form for ændringer på netledningen.
- Undlad brug af forlængerledninger.
- Sørg for ikke at betjene anlægget med fugtige hænder.



- Brug den anviste netledning.
- Hvis netledningen er beskadiget, skal den udskiftes af fabrikanten eller dennes serviceværksted eller fagpersoner med tilsvarende kvalifikationer for at undgå risikoen for skader.



- Dette udstyr skal være jordet, og det anbefales på det kraftigste, at det installeres med en fejlstrømsafbryder i form af et HFI-relæ (ELCB) eller FI-relæ (RCD). Ellers kan det forårsage elektrisk stød eller brand i forbindelse med fejlfunktion.



- I en nødsituation eller under unormale forhold (brændt lugt osv.), skal strømforsyningen afbrydes og den autoriserede forhandler kontaktes.

### Udendørsenhed



- Stik ikke fingrene eller andre genstande ind i enheden, da roterende dele kan forårsage skader.

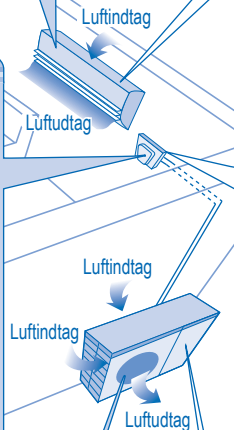

### Strømforsyning



- Afbryd strømmen, inden der foretages rengøring eller service.
- Sluk for strømmen, hvis anlægget ikke skal bruges i længere tid.
- Dette airconditionanlæg er udstyret med en anordning til overspændingsbeskyttelse. For at beskytte airconditionanlægget yderligere mod lynnedslag anbefales det at tage stikket ud af stikkontakten i forbindelse med kraftigt tordenvejr. Rør ikke ved airconditionanlægget, når der er tordenvejr eller lyn, da det kan forårsage elektrisk stød.

### Udendørsenhed



- Undgå at sidde eller træde på enheden, da du kan falde ned.



- Berør ikke den skarpe aluminiumsfinne, da skarpe dele kan forårsage personskade.



- Kontroller efter længere driftsperioder, at anlæggets stativ ikke er beskadiget.



# FORSKRIFTSMÆSSIGE OPLYSNINGER

Tak for dit valg af  
Panasonic Air Conditioner

Apparatet må ikke bruges af personer (herunder børn) med reducerede psykiske kompetencer, sanseevner eller mentale kompetencer, manglende erfaring eller kendskab og viden, medmindre de har fået kyndig vejledning eller instruktioner vedrørende brug af apparatet af en person, der er ansvarlig for deres sikkerhed. Børn skal holdes under opsyn, så de ikke leger med apparatet.

## DRIFTSBETINGELSER

Brug dette airconditionanlæg inden for følgende temperaturområder

Temperatur (°C)		Indendørs		Udendørs	
		*DBT	*WBT	*DBT	*WBT
KØLING	Maksimum	32	23	43	26
	Minimum	16	11	16	11
OPVARMNING	Maksimum	30	-	24	18
	Minimum	16	-	-15	-
+8/10°C HEAT	Maksimum	10	-	-	-
	Minimum	8	-	-15	-

\* **DBT**: Tørpæretemperatur

\* **WBT**: Vådpæretemperatur

## INDHOLDSFORTEGNELSE

SIKKERHEDSFORSKRIFTER **26**

FORSKRIFTSMÆSSIGE  
OPLYSNINGER **27**

PRODUKTOVERSIGT OG  
BETJENING **28~29**

PASNING & RENGØRING **30**

FEJLFINDING **31**

KVIKVEJLEDNING  
**BAGOMSLAG**

DANSK

## BEMÆRK:

Illustrationerne i denne brugervejledning er udelukkende til orienteringsformål og kan afvige fra det aktuelle anlæg. Der tages forbehold for ændringer uden varsel med henblik på forbedringer.

## Brugerinformation om indsamling og bortskaffelse af elektronikskrot og brugte batterier



Disse symboler på produkter, emballage og/eller ledsagedokumenter betyder, at brugte elektriske og elektroniske produkter og batterier ikke må smides ud som almindeligt husholdningsaffald.

Sådanne gamle produkter og batterier skal indleveres til behandling, genvinding resp. recycling i henhold til gældende nationale bestemmelser samt direktiverne 2002/96/EF og 2006/66/EF.

Ved at bortskaffe sådanne produkter og batterier på korrekt vis hjælper du med til at beskytte værdifulde ressourcer og imødegå de negative påvirkninger af det menneskelige helbred og miljøet, som vil kunne være følgen af usagkyndig affaldsbehandling.

Ønsker du mere udførlig information om indsamling og recycling af gamle produkter og batterier, kan du henvende dig til din kommune, deponeringselskabet eller stedet, hvor du har købt produkterne.

Usagkyndig bortskaffelse af elektronikskrot og batterier kan eventuelt udløse bødeforløg.



### For kommercielle brugere i Den Europæiske Union

Når du ønsker at kassere elektriske eller elektroniske apparater, bedes du henvende dig til din forhandler eller leverandør for nærmere information.



### [Information om bortskaffelse i lande uden for Den Europæiske Union]

Disse symboler gælder kun inden for Den Europæiske Union. Ønsker du at kassere sådanne produkter, bedes du forhøre dig hos din forhandler eller kommune med henblik på en hensigtsmæssig bortskaffelse.

### Information om batterisymbol (to eksempler nedenfor):

Dette symbol kan optræde sammen med et kemisk symbol. I så fald opfylder det kravene for det direktiv, som er blevet fastlagt for det pågældende kemikalie.

- Du må ikke tænde enheden (ON), når der vokses gulv. Når et gulv er blevet vokset, skal der luftes grundigt ud, før enheden tændes.
- Du må ikke installere enheden i omgivelser, hvor der er fedtet og røget.

# PRODUKTOVERSIGT OG BETJENING

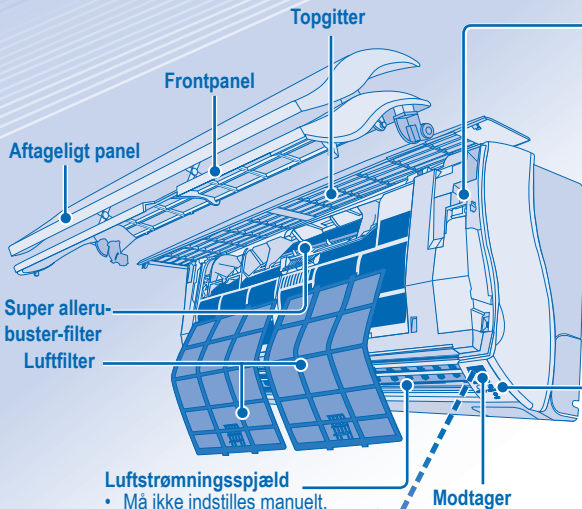

## Knappen auto OFF/ON (auto-tænd/sluk)

- Bruges, når fjernbetjeningen er forlagt eller ikke fungerer.

Handling	Funktion
Tryk en gang.	Autofunktion
Tryk, og hold nedtrykket, til du hører et bip, og slip så.	Køling
Tryk, og hold nedtrykket, til du hører et bip, og slip så.	Opvarmning
Tryk, og hold nedtrykket, til du hører to bip, og slip så.	
Tryk på knappen for at slukke.	

## INDIKATOR

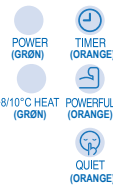

Luftstrømningsspjæld  
• Må ikke indstilles manuelt.

Modtager

Maksimal rækkevidde: 8m

Fjernbetjeningens display

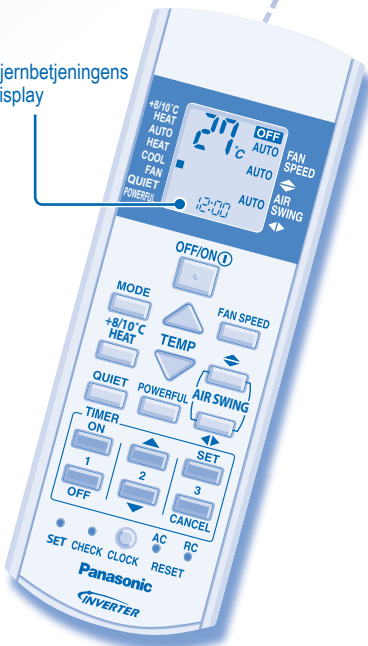

## OFF/ON



### SÅDAN TÆNDES OG SLUKKES ANLÆGGET



- Læg mærke til, om fjernbetjeningen viser OFF i displayet for at undgå forkert start / stop af anlægget.



### SÅDAN INDSTILLES TEMPERATUREN

- Områdevalg: 16°C ~ 30°C (Gælder ikke ved tilstanden FAN).
  - Drift af anlægget inden for det anbefalede temperaturinterval kan medføre energibesparelse.
- OPVARMNINGSTILSTAND: 20°C ~ 24°C.  
AFKØLINGSTILSTAND: 26°C ~ 28°C.

## MODE



### SÅDAN VÆLGES DRIFTSTILSTAND

#### AUTO-TILSTAND - Praktisk for dig

- Under driftstilstand blinker driftsindikatoren.
- Enheden vælger driftstilstand for hver 30 minut svarende til temperaturtilstanden, udendørs og indendørs temperatur.

#### OPVARMNINGSTILSTAND - Nyd den varme luft

- Det tager anlægget et stykke tid at varme op. Driftsindikatoren blinker i denne tilstand.

#### AFKØLINGSTILSTAND - Nyd den kølige luft

#### Tilstanden FAN - Luftcirkulation i rummet

#### AFTAGELIGT PANE

- Åbner for luftindtag, når driften starter, og lukker, når driften stopper. Hold det ikke i løbet af dette tidsrum, da det kan forårsage funktionsfejl.

FAN SPEED



### SÅDAN VÆLGES BLÆSERHASTIGHED (5 VALGMULIGHEDER)



- I AUTO indstilles indendørsventilatorens hastighed automatisk i overensstemmelse med driftstilstanden.



### SÅDAN JUSTERES LUFSTRØMSRETNINGEN (5 VALGMULIGHEDER)

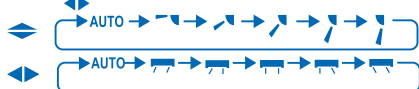

- Sørg for at holde rummet ventileret.
- Hvis der er valgt AUTO, svinger luftspjældene automatisk til højre/venstre og op/ned.
- I opvarmingsstilstand blæses luften vandret ud et stykke tid, hvorefter den blæses nedad, og luftspjældene begynder at svinge til venstre/højre, når temperaturen er steget.

+8/10°C  
HEAT



### INDSTILLING AF MIN. DRIFTTEMPERATUR



+8/10°C HEAT

- Hold indendørstemperaturen på 8/10°C. Blæseren skifter automatisk til høj blæserhastighed.
- Denne handling overskriver driftstilstanden og kan annulleres ved at trykke på **MODE**.
- Afrimningsdrift på udendørsenheden kan forårsage pludselig kold luft fra indendørsenheden. Undgå kold luft med opvarmningsfunktionen.



QUIET



### SÅDAN FÅR DU STØJSVAGE OMGIVELSER



QUIET

- Denne drift reducerer luftstøj.

POWERFUL



### SÅDAN OPNÅS TEMPERATUREN HURTIGT



POWERFUL

QUIET POWERFUL

- QUIET** og **POWERFUL** drift er mulig i alle tilstande og bør annulleres ved at trykke på den aktuelle knap igen.

QUIET POWERFUL +8/10°C HEAT

- QUIET**, **POWERFUL** og **+8/10°C HEAT** tilstandene kunne ikke annulleres ved at trykke på de respektive knapper igen.

+8/10°C HEAT

- +8/10°C HEAT** funktionen kan aktiveres uafhængigt.

## SÅDAN INDSTILLES TIMEREN

- Sådan slås anlægget TIL og FRA på et forudbestemt tidspunkt.



ON



1



OFF

Slå timer TIL  
eller FRA.



Indstil et  
tidspunkt.

SET



Bekræft.

- Annullering af TIL- eller FRA-timer foretages ved at trykke på **ON** eller **OFF**, og så trykke på **CANCEL**.

- Når TIL-timeren er indstillet, starter anlægget muligvis før det valgte tidspunkt (op til 35 minutter før) for at opnå den ønskede temperatur til tiden.

- Timerdrift er baseret på det via fjernbetjeningen indstillede ur og gentages dagligt, når den er indstillet. Yderligere oplysninger om indstilling af uret findes på bagsiden under Klargøring af fjernbetjening.

- Hvis timeren annulleres manuelt eller i tilfælde af strømsvigt, kan du genskabe den tidligere indstilling (når strømmen vender tilbage) ved at trykke på **SET**.

## EKSTRA INDSTILLINGER



Holdes nede i 5 sekunder for at dæmpe eller gendanne anlæggets indikatorlystyrke.



Holdes nede i ca. 10 sekunder for at få vist temperaturindstilling i °C eller °F.



Holdes nede i ca. 5 sekunder for at vise uret i 12-timersvisning (am/pm) eller 24-timersvisning.



Gendanner fjernbetjeningens standardindstilling.



Bruges ikke i normal drift.

Brug gardiner til at skærme af for sollys og varme udefra for at nedsætte strømforbruget i køletilstand.

# PASNING & RENGØRING



- **Afbryd strømmen, inden der foretages rengøring.**
- **Rør ikke ved aluminiumsbladet, skarpe dele kan forårsage personskade.**

## FORSIGTIG

### RENGØRINGSINSTRUKTIONER

- Undlad at bruge rensbenzin, fortynder eller skurepulver.
- Brug kun sæbe (≈ pH7) eller neutrale rengøringsmidler til husholdning.
- Brug ikke vand, der er varmere end 40°C.

### TOPGITTER

- Afmonteres ved at skubbe op og trække. Vask det forsigtigt og aftør det.
- Tør ikke under direkte sollys.

### FRONTPANEL OG AFTAGELIGT PANEL

#### AFTAGELIGT PANEL FRONTPANEL

- Fjern ikke det aftagelige panel fra frontpanelet.
- Afmonteres ved at løfte og trække. Vask det forsigtigt og aftør det.
- Tør ikke under direkte sollys.

### ALUMINIUMSBLAD

### INDENDØRS ENHED

Aftør anlægget forsigtigt med en blød, tør klud.

### SUPER ALLERU-BUSTER-FILTER



Støvsug super-allergu-buster-filtret.

- Det anbefales at rengøre dette filter hver 6. måned.
- Udskift filtret hver 3. år, eller udskift beskadigede filtre.  
Reservodelsnr.: CZ-SA14P

### LUFTFILTER

- Luftfiltret skal rengøres hveranden uge.
- Vask/skyl filteret forsigtigt med vand for at undgå beskadigelse af filterets overflade.
- Tør filterne grundigt i skygge, væk fra åben ild eller direkte sollys.
- Udskift filtret, hvis det er beskadiget.

### VED SÆSONEFTERSYN EFTER LÆNGERE DRIFTPAUSE

- Kontrol af batterierne i fjernbetjeningen.
- Ingen blokeringer i luftindtags- og aftræksåbninger.
- Brug knappen Auto OFF/ON til at vælge kølings-/opvarmningstilstanden, efter 15 minutters drift er det normalt at have den følgende temperaturforskel mellem luftindtagene og luftudgangene:

Køling: ≥ 8°C

Opvarmning: ≥ 14°C



### FØR EN LÆNGERE DRIFTPAUSE

- Aktiver varmetilstand i 2-3 timer for at fjerne resterende fugt grundigt i de interne dele, så der ikke dannes mug.
- Afbryd strømmen.
- Fjern batterierne i fjernbetjeningen.

### KRITERIER FOR FUNKTIONSSVIGT

AFBRYD FOR STRØMMEN, og kontakt derefter en autoriseret forhandler under følgende forhold:

- Unormal lyd ved drift.
- Vand/fremmede partikler i fjernbetjeningen.
- Vand lækker fra indedelen.
- Sikring springer flere gange.
- Elkabel overophedet.
- Afbryder eller knapper fungerer ikke.

# FEJLFINDING

## De følgende symptomer er ikke udtryk for funktionsfejl.

Symptom	Årsag
Der kommer tåge ud af indendørsenheden.	• Kondenseringsvirkning på grund af køleprocessen.
Lyden af strømmende vand kan høres under drift.	• Kølemiddelstrømning i anlægget.
Der er en mærkelig lugt i rummet.	• Dette kan evt. være en fugtig lugt afgivet af tapet, gulvtæppe, møbler eller tøj. • Dette medvirker til at fjerne de omgivende lugte.
Indendørsventilatoren stopper med mellemrum i forbindelse med automatisk ventilatorindstilling.	• Forsinkelsen er en beskyttelse af anlæggets kompressor.
Udendørsenheden udsender vand/damp.	• Der forekommer kondensering eller fordampning på rørene.
Timerindikatoren er altid tændt.	• Indstillingen på timeren gentages dagligt, når den først er foretaget.
Driftsindikator blinker under driften, og indendørsventilatoren er standset.	• Anlægget kører i afrimningstilstand, og den smeltede rim aftappes fra udendørsenheden.
Indendørsventilatoren stopper med mellemrum i forbindelse med opvarmningstilstand.	• For at undgå utilsigtet kølevirkning.
Strømindikatoren blinker, inden apparatet bliver tændt.	• Det er et indledende skridt til forberedelse af drift, når ON-timeren er blevet indstillet.
Det lyder som om noget revner, når enheden bruges.	• Temperaturændringer kan få det materiale, som enheden er lavet af, til at udvide sig eller trække sig sammen.

## Kontroller følgende, før service tilkaldes.

Symptom	Kontrol
Opvarmnings-/køletilstanden fungerer ikke effektivt.	• Indstil temperaturen korrekt. • Luk alle døre og vinduer. • Rens eller udskift filtrene. • Fjern alle forhindringer i luftindtags- og aftræksåbninger.
Støj under driften.	• Kontroller, om anlægget er blevet installeret på et hældende underlag.
Fjernbetjeningen virker ikke. (Displayet eller sendesignalet er svagt.)	• Isæt batterierne korrekt. • Udskift svage batterier.
Anlægget virker ikke.	• Kontroller, om effektafbryderen er blevet aktiveret. • Kontroller, om timere er blevet indstillet.
Anlægget modtager ikke signal fra fjernbetjeningen.	• Sørg for, at modtageren ikke er blokeret. • Nogle lysstofrør kan forstyrre signalet. Kontakt en autoriseret forhandler.

## Anlægget stopper, og timerindikatoren blinker.

Brug fjernbetjeningen til at hente fejlkoden.

1 Tryk i 5 sekunder.

3 Tryk i 5 sekunder for at afslutte kontrol.

4 Sluk for enheden, og giv besked om fejlkoden til den autoriserede forhandler.

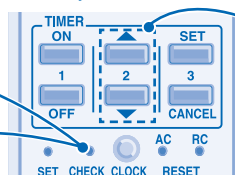

2 Tryk, indtil du hører en bippe lyd, og skriv så fejlkoden ned.

### Bemærk:

- For visse fejl kan det være nødvendigt at genstarte apparatet med begrænset funktion i 4 trin under opstart.

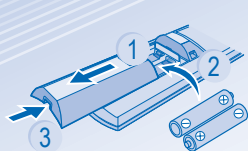

# QUICK GUIDE/SNABBGUIDE/HURTIGGUIDE/ PIKAOPAS/KVIKVEJLEDNING

## Remote Control Preparation • Förberedelse Av Fjärrkontrollen • Forberedelse Av Fjernkontroll • Kauko-ohjaimen Valmistelusta • Klargøring Af Fjernbetjening

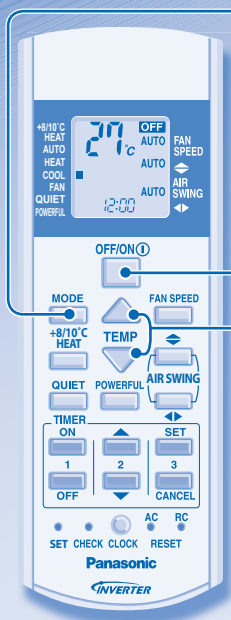
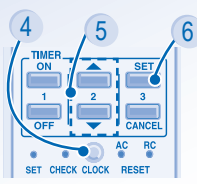

- 1 Pull out • Dra ut • Trekk ut • Vedä ulos • Træk ud
- 2 Insert AAA or R03 batteries (can be used ~ 1 year) • Sätt i batterier av typen AAA eller R03 (kan användas ~ 1 år) • Sett inn batterier type AAA eller R03 (kan brukes ~ 1 år) • Aseta AAA- tai R03-paristot paikoilleen (voidaan käyttää noin 1 vuoden ajan) • Isæt AAA- eller R03-batterier (kan bruges i ~ 1 år)
- 3 Close the cover • Stäng locket • Lukk dekselet • Sulje kansi • Luk dækslet
- 4 Press CLOCK • Tryck ner CLOCK • Trykk på CLOCK • Paina CLOCK-painiketta • Tryk på CLOCK
- 5 Set time • Ställ in tiden • Still inn klokken • Aseta aika • Indstil klokkeslæt
- 6 Confirm • Bekräfta • Bekreft • Vahvista • Bekræft

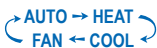

<b>1</b>  <hr/> 	Select the desired mode. Välj önskat läge. Velg ønsket modus. Valitse haluamasi toimintatila. Vælg den ønskede tilstand.
<b>2</b> 	Start/stop the operation. Starta/stoppa. Start/stopp driften. Käynnistä/sammuta laite. Start/stop driften.
<b>3</b> 	Select the desired temperature. Välj önskad temperatur. Velg ønsket temperatur. Valitse haluamasi lämpötila. Vælg den ønskede temperatur.

Pursuant to at the directive 2004/108/EC, article 9(2)  
 Panasonic Testing Centre  
 Panasonic Service Europe, a division of  
 Panasonic Marketing Europe GmbH  
 Winsbergring 15, 22525 Hamburg, F.R. Germany